

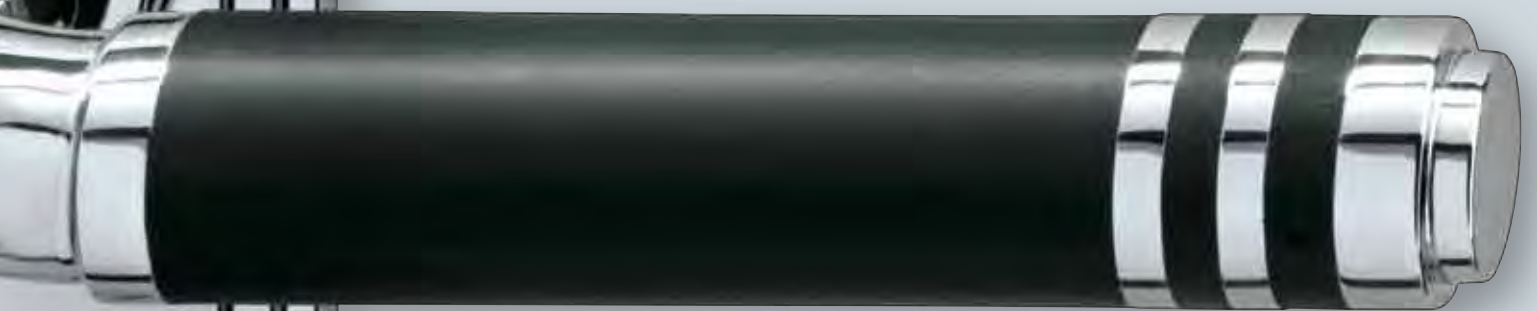

V2A-Feuerschutzbeschläge nach DIN 18273 FS
V2A-Objektbeschläge nach DIN EN 1906, Kat. 4
Einbruchhemmende Fenstergriffe, DIN EN 1627



P. BISSCHOP





P. BISSCHOP GMBH ORIGINALBESCHLÄGE SEIT 1889

P. BISSCHOP GmbH bietet ein umfangreiches Programm an exklusiven Beschlägen aus Messing und Edelstahl.

Zahlreiche PB-Modelle werden nach klassischen Vorbildern gefertigt und handwerklich bearbeitet.

Sie tragen überall in Europa zur stilgerechten Ausstattung historischer Bauwerke bei.

Befestigung

Zu Türdrücker-Garnituren werden geschliffene und polierte Holzschrauben mit Schlitzkopf in den dazu passenden Oberflächenausführungen geliefert.

Zusätzliches Befestigungsmaterial wird gegen Berechnung geliefert.



BAUHAUS

Unter der Leitung namhafter Künstler entstand am Bauhaus die Idee des Zusammenwirkens von Kunst, Handwerk und industrieller Fertigung. Die 1919 in Weimar gegründete und später in Dessau und Berlin ansässige Hochschule für Bau und Gestaltung gilt heute noch als vorbildlich in der Kunst- und Architekturgeschichte des 20. Jahrhunderts.



MODERNE

Die Moderne wurde zum Schlagwort für jene Strömungen am Ende des 19. Jahrhunderts, die einem Bruch mit allen überkommenen ästhetischen Normen Ausdruck verliehen. Ebenso wie die bildende Kunst entfaltete sich die Architektur durch immer neue Experimente zu einer modernen Ästhetik, welche sich bis in unsere Gegenwart fortsetzt.



ART DECO

Als Art déco bezeichnet man die Stilrichtung für Kunsthandwerk und Malerei zwischen 1920 und 1930. Art déco ging vom späten Jugendstil aus, und hatte seinen Namen von der 1925 in Paris stattgefundenen Ausstellung für Kunstgewerbe und Kunsthandwerk (»arts décoratifs«) abgeleitet.



Jugendstil

In den späten Achtzigerjahren des 19. Jahrhunderts begann der Jugendstil als eine internationale Kunstepoche, deren Leitbild das stilistisch einheitliche »Gesamtkunstwerk« war: Von der Baukunst bis zur Malerei und Grafik, von Möbeln bis zu Mode und Schmuck vereinte ein gemeinsamer Stilwille alle Bereiche künstlerischen Schaffens.



KLASSIK

Klassik ist die Bezeichnung für eine geistesgeschichtliche Epoche, die von nachfolgenden Zeiten als vorbildhaft anerkannt wird. In diesem Sinne beurteilte bereits die römische Antike die griechische Literatur und Kunst. In Deutschland bezeichnet der Begriff die Zeit um 1800, die Weimarer Klassik. Ästhetik und Lebenskunst greifen ineinander.



KLASSIK
EXCLUSIV

In der Folge der Klassik entstanden immer luxuriösere Gebäude für den ständig steigenden Bedarf des wohlhabenden Bürgertums der Frühindustrialisierung. Bedeutende Gießereien in Berlin und Paris folgten den Wünschen der Architekten und Bauherren und fertigten Exklusivbeschläge für den individuellen Anspruch.

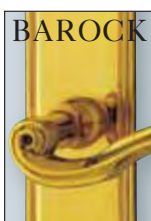

BAROCK

Ende des 17. Jahrhunderts entwickelte sich der Barockstil, dessen erste Elemente bereits im 16. Jahrhundert in Italien auftraten. Kennzeichnend für die Architektur sind die geschwungenen Grund- und Aufrissformen, welche sich konsequent in den Tür- und Fensterbeschlägen wiederfinden.



P. BISSCHOP GMBH
ORIGINALBESCHLÄGE SEIT 1889

Postfach 10 02 50 · D-42502 Velbert

Stormstraße 1 · D-42549 Velbert

Telefon (02051)63049 · Telefax (02051)601344

www.bisschop.de · E-Mail info@bisschop.de



*P. Bisschop Modell 1926
aus der Bauhauszeit
im Bundeskanzleramt.*



*Sonderanfertigung im Rahmen
der Renovierungsmaßnahme am
Zwinger in Dresden.*



*Türgriffe BAUHAUS
Modell 1022/280 mm,
stilgerecht für das Hotel Adlon, Berlin.*



*P. Bisschop-Produkte
in Heiligendamm.*



*Sonderanfertigung für die
Renovierung von Schloss Plön.*

BAUHAUS

MODERNE

ART DECO

JUGENDSTIL

KLASSIK

KLASSIK EXKLUSIV

BAROCK

**Zubehör
Sicherheitsbeschläge**

**Edelstahlbeschläge
Feuerschutz**

**Türknöpfe
Türgriffe**

**Kommunikation
am Eingang**

Fensterbeschläge

Sonstige Produkte

**Türdrückergarnituren
für Feuerschutztüren**



Zur Ausstattung von Objekten liefert die P. BISSCHOP GmbH Türdrückergarnituren aus V2A Edelstahl für Feuerschutztüren.

Die Drücker sind fest-drehbar auf Langschildern bzw. Rosetten mit Feuerschutzvorrichtung gelagert.

∅ 9 mm



Die **FH**-Garnituren sind auf der Grundlage der technischen Regel nach Bauregelliste A, Teil 1: DIN 18273 FS zugelassen und zertifiziert.

**Richtungsangaben
bei Türdrückern**

Lochteil links

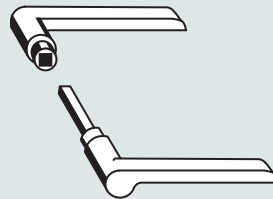

Stiftteil rechts

Lochteil rechts

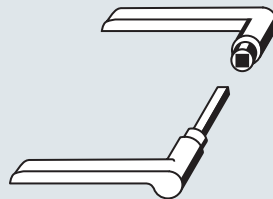

Stiftteil links

Türstärken

Standardmaß für
Zimmertüren

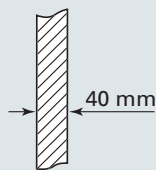

Standardmaß für
Haustüren

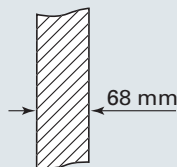

Der **KZS**-Einsatz (Kernziehschutz) wird passend zur Oberflächenausführung geliefert.

**Entfernungen
bei Langschildern**

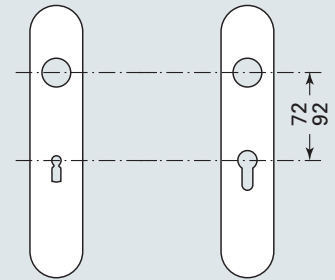

BB
Buntbart

Zimmertür 72 mm
Haustür 92 mm

PZ
Profilzylinder

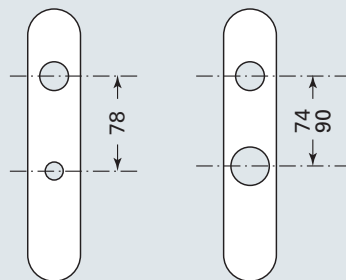

WC*
WC-Verriegelung
(Seite 84)

RZ
Rundzylinder
∅ 32 mm

Zimmertür 74 mm
Haustür 90 mm

* Bei WC-Verriegelungen als Rosettengarnitur werden normale Türdrücker und Rosetten verwandt.

**Renovierungsbeschlag
auf Seite 61**



KZS rund, für 15 mm Außenbeschläge. Zylinderüberstände 9 – 12 mm.



KZS oval, für Zylinderüberstände von 9 – 14 mm.

Oberflächenschutz

Innenbeschläge

PB-Beschläge aus Messing werden mit einem farblosen Hartlack versehen, der bei einer Temperatur von 200°C eingebrannt wird.

Außenbeschläge

Messing poliert

ohne Einbrennlackierung

Für Außenbeschläge, die der Witterung ausgesetzt sind, empfehlen wir die Oberflächenausführung Messing poliert ohne Einbrennlackierung. Der Beschlag nimmt bereits nach kurzer Zeit eine natürliche Patina an, die die Schönheit des Messingwerkstoffes unterstreicht. Durch regelmäßige Pflege mit einem handelsüblichen Poliermittel kann die Oberfläche mühelos wieder in den glänzenden Zustand versetzt werden.

PVD-Hartmetallbeschichtung

P. Bisschop liefert Außenbeschläge auch mit PVD*-Hartmetallbeschichtung. Die Titan-/Zirkon-Beschichtung zeichnet sich durch extreme Witterungsbeständigkeit und Kratzfestigkeit aus. Preise zu PVD-beschichteten Messing-Beschlägen erhalten sie auf Anfrage.

*Physical Vapor Deposition

Oberflächen für PB-Beschläge aus Messing



MP
Messing poliert



MM
Messing matt



MA
Messing
altdeutsch brüniert



MAP
Messing
antik patiniert



MPN
Messing poliert
vernickelt



MMN
Messing matt
vernickelt



MPC
Messing poliert
verchromt



MMC
Messing matt
verchromt

Oberflächen für PB-Beschläge aus Edelstahl



ES
Edelstahl
satiniert



EP
Edelstahl
spiegelpoliert



EMS
Edelstahl messingfarben satiniert
PVD



EMP
Edelstahl messingfarben poliert
PVD

Namensverzeichnis

Artikelnummernverzeichnis

Name	Seite	Name	Seite	Artikel-Nr.	Seite	Artikel-Nr.	Seite	Artikel-Nr.	Seite	Artikel-Nr.	Seite
AMPHORA	73	KOPENHAGEN	65	1	141	90	158	400 KZS	88	669	101
ANTWERPEN	41			2	141	91	166	413	106	670	146
ART DECO	39+41	LIMBURG	66	3	141	92	86	416	103	0670	146
AVION	76	LINIE	38	4	142	95	166	425	166	671	146
		LUBETKIN	29	5	142	96	101	444 N	88	677	85
BAMBERG	83			7	9+84	97	158	490	145	678	129
BANANE	49	MODERN ART	47	7 FH	111	98	158	491	145	682	87
BASEL	75	MÜNCHEN	78	8	141	98/0	158	501	166	684	123
BAUHAUS				9	84	111	159	504	166	684/2	123
Ebenholz	17	NAMUR	41	10	84	112	87	507	166	686	124
BAVARIA	37	NOBLESSE	31	11	142	113	106	509	166	686/2	124
BERLIN	19	NORMANDIE	81	12	84	125	143	511	166	686 R	124
BERN	75			13	142	126	143	513	106	686 R/2	124
BLANKENESE	70	OPTIMA	34	14	142	134	163	590	145	688	129
BRÜGGE	39	OSLO	66	16	142	134/1	163	591	145	689	108
BURCHARTZ	25			17	85	135	164	600	88	690	146
BURGUND	35	PATRIZIER	81	18	58	147	65	601	85	691	106
		PERLRAND	83	19	55	147/R	155	602	85	692	87
CHARLOTTE-		PORTA	71	21	85	183	141	605	84	693	162
BURG	73	PORTA		21 N	88	184	142	606	85	694	162
CHATEAU	73	ROMANA	140	22	85	185	142	607	9+84	695	163
CLASSIC	35	PORTA		27	167	186	142	607 FH	9	696	100
CONCORDE	34	WESTFALICA	141	28	167	189	142	608	88	697	87
		PÖSELDORF	70	29	167	206	86	609	84	698	87
DONAU	82	POSTHORN	78	29/H	167	213	106	610	84	699	87
DESSAU	21	POTSDAM	20	32	130	216	86	612	84	700	88
DRESDEN	52	PRATER	61	35	167	220	141	613	106	712	106
DUBLIN	67	PRESTIGE	31	37	31	240	140	616	103	722	106
				38	85	260	139	617	85	737	164
ELEGANCE	31	RENAISSANCE	82	39	76	300	84	618	58	738	164
EMPIRE	71	RING	76	40 KZS	88	305	138	619	55	740	82
		ROYAL	35	42 KZS	88	320	130	620	87	743	164
FISCH	69	RÜGEN	65	44	9	320 R	130	622	129	745	164
FLANDERN	81			44 FH	111	321	130	622/2	129	755	81
FORUM	73	SCHWABING	65	44 NFH	112	321/R	130	627	87	765	106
FRANKFURTER		SECHSKANT	23	46	21	322	130	630	99	800	165
NORM	27	STOCKHOLM	66	46 FH	113	323	130	633	126	800 ½	165
FRANKFURTER				46 NFH	114	324	130	633/2	126	800/4	165
STANDARD	25	TAUBE	69	48	66	324/R	130	635	126	801	165
		TOBACCO Horn	37	50	145	325	166	635/2	126	801 ½	165
GALERIE	59			51	49	330	84	638	85	801/4	165
GENT	39	VENEDIG	58	52	49	333	138	639	76	805	55
GLÜCKSTADT	76	VERSAILLES	82	53	145	350	84	640	87	811	164
GRAZ	57			57	166	357	130	642	100	817	164
GRAZ Horn	57	WEIMAR	9–11	58	145	360	141	644	9	820	165
		WEIMAR		59	166	361	143	644 FH	9	820 ½	165
HAMBURG	70	Ebenholz	9–10	59 ½	166	367	144	644 NFH	115	820/4	165
HANSA	81	WIEN	75	60	166	369	143	645	146	821	86
HOCHKANT-				61	47	369 K	143	646	21	825	34
OVAL	24			62	47	370	144	646 FH	21	828	86
				63	47	372	143	646 NFH	117	833	164
JUGENDSTIL				64	47	3720	143	648	98	833 ½	164
1900	55			65	146	374	143	652	146	840	82
JUGENDSTIL				67	31	378	143	655	98	850	55
1890	58			68	85	380	144	656	101	855	81
				73	164	382	143	657	65	865	34
				75	85	383	144	657/2	125	865 H	52
				77	85	388	144	658	74	870	61
				81 N	85+163	390	144	658/2	125	887	85
				82	88	391	144	661	146	890	35
				85	85	395	143	665	87	890 FH	120
				87	85	396	143	667	129	890 NFH	120
				88	166	399	144	667/2	129	901	137
				89	166	400	88	668	85	910	86



Artikel-Nr.	Seite	Artikel-Nr.	Seite	Artikel-Nr.	Seite	Artikel-Nr.	Seite	Artikel-Nr.	Seite	Artikel-Nr.	Seite
950	137	1862/R	150	1936	9	4046 ½	148	6610	93	8000/1026L	107
951	137	1865	52	1936/R/100	147	4047	155	6681	93	8000/1067L	107
960	86	1865 FH	119	1936/109	159	4050	149	6830	131	8002	39
965	137	1865/R	151	1938	25	4050 ½	149	6841	123	8002 FH	117
970	86	1865/R/65	151	1939	25	4057	154	6845	131	8002 NFH	117
971	86	1865/111	52	1940	25	4060	149	6850	129	8004	9
9710/A	86	1870	43	2052	136	4060 ½	149	6855	130	8004 FH	111
973	86	1870 FH	118	2183	57	4065	151	6855/2	130	8004 NFH	111
975	138	1870/R	151	2608	58	4065 ½	151	6865	130	8004 K	25
981	137	1870/111	43	3030	76	4066/R	150	6865/2	130	8005	41
985	137	1875	65	4000	84	4067	156	6870	125	8006 K	65
987	137	1875 FH	120	4001	151	4067 ½	156	6870/2	125	8007	67
990	87	1875/R	155	4001 ½	151	4070	151	6871	125	8008 R	79
1010	89	1880	61	4002/R	155	4070 ½	151	6875	127	8009	70
1010L	13	1880/R	154	4004	161	4070 ½/R/90	151	6876	127	8010	81
1015	90	1880/R/80	154	4005	154	4090	147	6877	127	8011	79
1019	135	1880/111	61	4005 ½	154	4090 ½	147	6880	128	8012	71
1020	132	1885	41	4005/R	154	4090 ½/R/90	147	6888	125	8013	71
1022	132	1890	58	4005 ½/R	154	4092	147	6889	125	8014	73
1025	135	1890/R	153	4005/111	159	4092 ½	147	7001	67	8016	73
1025 R	135	1890/R/80	153	4006	158	4092 ½/R/72	147	7005	100	8018	81
1026	99	1895	59	4007	84	4095	153	7010	70	8020	78
1026L	110	1895/R	153	4008	155	4095 ½	153	7010/R	156	8020 FH	122
1028	135	1895/R/80	153	4008 ½	155	4095/R/80	153	7011	71	8020 NFH	122
1030	92	1900	55	4008/R	155	4410	94	7011/R	156	8022	75
1035	133	1900/R	153	4008 ½/R	155	4422	160	7012	73	8023	61
1044	132	1900/R/80	153	4009	155	4430	101	7013	76	8024	22
1060	97	1901	49	4009 ½	155	4440	161	7014	73	8025	82
1067L	110	1901/R	151	4010	156	4441	161	7015	76	8027	47
1075	136	1901/111	49	4010 ½	156	4442	161	7017	79	8037	83
1084	133	1905	55	04010	156	4445	161	7017 FH	122	8046	21
1120	166	1910	47	04010 ½	156	4460	160	7018	81	8046 FH	113
1130	94	1910/R/101	152	4011	156	4465	160	7020	78	8046 NFH	113
1183	57	1910/111	47	4011 ½	156	4470	160	7022	75	8050	66
1450	86	1920	9	04011	156	4480	160	7025	82	8060	69
1500	134	1920 FH	111	04011 ½	156	4606	84	7026	81	8067	43
1510	134	1920/R	147	4015	154	5020	162	7028	82	8067 FH	118
1530	134	1920/78	147	4015 ½	154	5020 PZ	162	7030	69	8067 NFH	118
1540	134	1920/R/72	147	4017	155	5020/0	162	7037	83	8070	73
1550	134	1920/R/100	147	4017 ½	155	5034	162	7045 FH	116	8075	65
1580	86	1920/111	159	4018	153	5035	162	7048	101	8080	70
1608	58	1921/R/72	148	4018 ½	153	5035 PZ	162	7050	66	8210	102
1750	136	1923	19	4019	153	5035/0	162	7060	69	8244	66
1770	136	1923/R/102	148	4019 ½	153	5040	163	7066	35	8246	81
1810	35	1924	20	4020	157	5040 PZ	163	7070	73	8310	104
1820	39	1924/R	148	4020 ½	157	5040/0	163	7088	83	8410	94
1820 FH	112	1924/R/72	148	4021	157	5050	163	7102	75	8510	105
1820/R/101	152	1925	27	4021 ½	157	5050 PZ	163	7120	75	8610	96
1823	29	1925/R/102	149	4022/R	157	5084	162	7163	58	8710	106
1823/R/72	150	1925/111	27	4025	154	5084 PZ	162	7180	57	8810	89
1824	29	1926	21	4025 ½	154	5084/0	162	7180/R/80	152	8910	100
1824/R/72	150	1926 FH	113	4026	157	5510	94	7180/109	159	9010	98
1829	38	1926 R	148	4026 ½	157	6000	124	7183	57	9210	103
1829/R/92	152	1928	37	4027	158	6003	87	7244	66		
1830	34	1928/R/92	152	4028/R/92	152	6004	87	7246	81		
1830/R	150	1929	24	4029	149	6012	91	7246 FH	121		
1835	41	1929 FH	115	4029 ½	149	6110	124	7250	66		
1840	31	1929/R	149	4030	158	6310	36	7265	34		
1840/R	150	1930	22	4036	158	6315	36	7265/R/101	150		
1850	35	1930/R/101	149	4037	156	6601	128	7300	37		
1855	39	1935	17	4040	158	6602	128	7300/R/101	37		
1860	31	1935/R/101	148	4043	158	6603	128	7315	37		
1860/R/101	150	1935/R/72	148	4045	158	6604	128	7608	101		
1862	31	1935/111	17	4046	148	6608	98	8000/1010L	107		



1920/44/644



1920/R/72



4092

4090



4092 1/2

4090 1/2



8810/1010



1022



1020



5020

Drückergarnituren
BAUHAUS WEIMAR

Artikel	Bezeichnung	für Stift □ mm	Maß mm	Einheit
1920	ZT Drücker	8	112	Paar
1920 H	HT Drücker	10	122	Paar
44	Rosetten		50	Paar
644 BB	Schlüsselschilder		50	Paar
644 PZ	Schlüsselschilder		50	Paar
Feuerschutz-Edelstahlgarnitur 1920 FH/44 FH/644 FH siehe Seite 111				
1920	ZT Drücker	8	112	Paar
1920 H	HT Drücker	10	122	Paar
8004	ZT Langschilder		245 x 42	Paar
8004 H	HT Langschilder		245 x 42	Paar
Feuerschutz-Edelstahlgarnitur 1920 FH/8004 FH siehe Seite 111				
1920	ZT Drücker	8	112	Paar
1920 H	HT Drücker	10	122	Paar
7	Rosetten		50	Paar
607 BB	Schlüsselschilder		50	Paar
607 PZ	Schlüsselschilder		50	Paar
Feuerschutz-Edelstahlgarnitur 1920 FH/7 FH/607 FH siehe Seite 111				
WEIMAR Ebenholz				
1936	ZT Drücker	8	112	Paar
8004	ZT Langschilder		245 x 42	Paar
8004 H	HT Langschilder		245 x 42	Paar
1936	ZT Drücker	8	112	Paar
44	Rosetten		50	Paar
644 BB	Schlüsselschilder		50	Paar
644 PZ	Schlüsselschilder		50	Paar



1920/44/644



1920/8004



1920/7/607



1936/8004

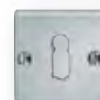

1936/44/644

Weitere Oberflächen:

MPN = poliert vernickelt

MMN = matt vernickelt

MPC = poliert verchromt

MMC = matt verchromt

MA = Messing altdeutsch

MAP = Messing antik patiniert

MM = Messing matt

Fenstergriffe und Fensteroliven

BAUHAUS WEIMAR

Artikel	Bezeichnung	Maß mm	Rosette mm	Einheit
1920/R	Fenstergriff mit Raster	112	68 x 30	Stück
1920/R/100	Fenstergriff mit Raster	112	66 x 31	Stück
1920/R/72	Fenstergriff mit hinter- liegender Rasterung	112	70 x 32	Stück
1920/78	Fenstergriff ohne Rasterung	112	60 x 30	Stück
1920/111	Fenstergriff auf Schließkasten	112	83 x 33 x 30	Stück
1936/R/100	Fenstergriff mit Raster	112	66 x 31	Stück
Einbruchhemmender Fenstergriff nach DIN EN 1627; 100 Nm				
1936/109	Fenstergriff auf Schließkasten	112	83 x 33 x 30	Stück
4090	Vollolive	80	55 x 27	Stück
4090 ½	Halbolive	80	55 x 27	Stück
4090 ½/R/90	Halbolive mit hinterliegender Rasterung	80	60 x 30	Stück
4092	Vollolive	80	60 x 30	Stück
4092 ½	Halbolive	80	60 x 30	Stück
4092 ½/R/72	Halbolive mit hinterliegender Rasterung	80	70 x 32	Stück



1920/R 1920/R/100 1920/R/72

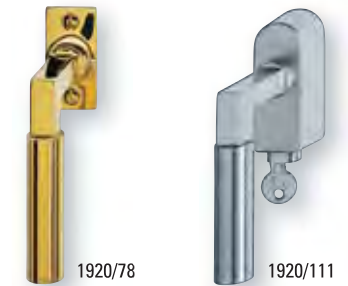

1920/78 1920/111



1936/R/100 1936/109

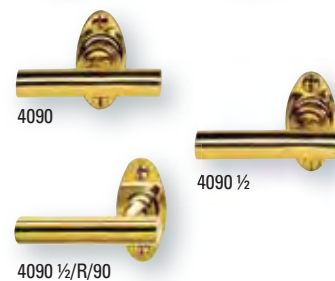

4090 4090 ½ 4090 ½/R/90

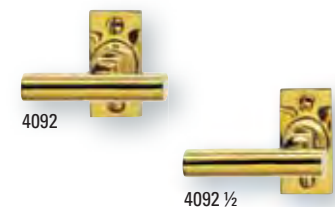

4092 4092 ½

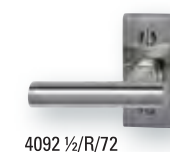

4092 ½/R/72

Weitere Oberflächen:

- MPN** = poliert vernickelt
- MMN** = matt vernickelt
- MPC** = poliert verchromt
- MMC** = matt verchromt
- MA** = Messing altdeutsch
- MAP** = Messing antik patiniert
- MM** = Messing matt

Sicherheitsgarnituren
BAUHAUS WEIMAR

Artikel	Entfernung/ Lochung	Maß mm	Einheit
8810/1010 Sicherheitsbeschlag , 242 x 48 mm, mit Griff 1010, 112 mm, rechts/links umsetzbar, ohne Innendrücker			
8810/1010	72 PZ	10	Grt.
8810 H/1010	92 PZ	10	Grt.
8815/1010	72 PZ	15	Grt.
8815 H/1010	92 PZ	15	Grt.
8815 KZS/1010	72 PZ	15	Grt.
8815 H KZS/1010	92 PZ	15	Grt.
mit Innendrücker 1920 bzw. 1920 H			
8810/1010	72 PZ	10	Grt.
8810 H/1010	92 PZ	10	Grt.
8815/1010	72 PZ	15	Grt.
8815 H/1010	92 PZ	15	Grt.
8815 KZS/1010	72 PZ	15	Grt.
8815 H KZS/1010	92 PZ	15	Grt.
Sicherheitsschilder für beidseitige Drückerverwendung			
8810/3, 8810 H/3	1 Paar Schilder	PZ	10 Paar
8815/3, 8815 H/3	1 Paar Schilder	PZ	15 Paar
8815 KZS/3, 8815 H KZS/3	1 Paar Schilder	PZ	15 Paar
8810/1, 8810 H/1	Außenschild	PZ	10 Stück
8815/1, 8815 H/1	Außenschild	PZ	15 Stück
8815 KZS/1, 8815 H KZS/1	Außenschild	PZ	15 Stück
8810/2, 8810 H/2	Innenschild	PZ	8 Stück
1920/8 mm ☐	ZT Drücker	112	Paar
1920 H / 10 mm ☐	HT Drücker	122	Paar
8810/684 Sicherheitsbeschlag , 242 x 48 mm, mit Knopf 684, 50 mm ohne Innendrücker			
8810/684	72 PZ	10	Grt.
8810 H/684	92 PZ	10	Grt.
8815/684	72 PZ	15	Grt.
8815 H/684	92 PZ	15	Grt.
8815 KZS/684	72 PZ	15	Grt.
8815 H KZS/684	92 PZ	15	Grt.
mit Innendrücker 1920 bzw. 1920 H			
8810/684	72 PZ	10	Grt.
8810 H/684	92 PZ	10	Grt.
8815/684	72 PZ	15	Grt.
8815 H/684	92 PZ	15	Grt.
8815 KZS/684	72 PZ	15	Grt.
8815 H KZS/684	92 PZ	15	Grt.
SH-Rosettengarnitur , 55/50 mm, mit Knopf 684, 50mm			
684/444 N/1920	Garnitur mit Innendrücker 1920	55/50	Grt.
444N/44	Rosettenpaar	55/50	Paar
444N	Außenrosette	55 x 55	Stück
44/2	Innenrosette	50 x 50	Stück
400/644	Schlüsselschilder	PZ	55/50 Paar
400 KZS/644	Schlüsselschilder	PZ	55/50 Paar
400/1	Außenschild	PZ	55 x 55 Stück
400 KZS/1	Außenschild	PZ	55 x 55 Stück
644/2	Innenschild	PZ	50 x 50 Stück
1920 / 8 mm ☐	ZT Drücker	112	Paar



8810/1010



KZS
bei Bestellung bitte
angeben.
Nur für 15 mm Schilder.

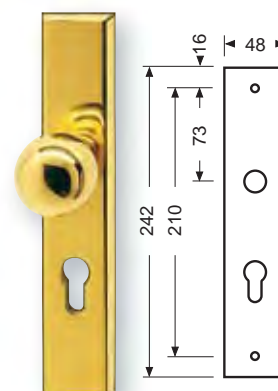

8810/684



684/444 N/1920



KZS bei
Bestellung
bitte
angeben

Weitere Oberflächen:

- MPN** = poliert vernickelt
- MMN** = matt vernickelt
- MPC** = poliert verchromt
- MMC** = matt verchromt
- MA** = Messing altdeutsch
- MAP** = Messing antik patiniert
- MM** = Messing matt



8000/1010 L



1920/8810/2

<i>Sicherheits-Kombi-Griffschilder</i>					BAUHAUS		
Artikel	Entfernung/ Lochung	Maß mm	Einheit				
SH-Kombi-Griffschilder, 300 x 50 mm							
8000/1010L	72 PZ	10	Stück				
8000 H/1010L	92 PZ	10	Stück				
SH-Innenschilder zu SH-Kombi-Griffschildern							
8810/2, 8810 H/2	72, 92 PZ	8	Stück			8000/1010 L 8810/2	
Türknoöpfe und Knopfdrücker							
Artikel	Bezeichnung	Knopf-Ø mm	Rosette mm	für Stift □ mm	Einheit		
684	Türknoopf	50	50		Stück		
684	Türknoopf	60	60		Stück		
684/2	Knopfdrücker	50		8	Paar		
684/2	Knopfdrücker	60		10	Paar		
6841	Türknoopf	50	67 x 30		Stück		
686	Türknoopf	55	50		Stück		
686	Türknoopf	60	55		Stück		
686/2	Knopfdrücker	55		8	Paar		
686/2	Knopfdrücker	60		10	Paar		
Türgriffe							
Artikel	Bezeichnung	Mitte-Mitte Rosetten mm	Rosette mm	Einheit			
1020	Türgriff	180	50	Stück			
1020	Türgriff	300	50	Stück			
1020	Türgriff	500	50	Stück			
1022	Türgriff Adlon	280	30 x 5	Stück			
	Rundmaterial 30 mm ø						
	Überlängen	je 50 mm					
	Befestigung mit Stahlhülsen						
						Der Bauhaus Türgriff für das Hotel ADLON in Berlin	
						1020 1022	

Weitere Oberflächen:

MPN = poliert vernickelt

MMN = matt vernickelt

MPC = poliert verchromt

MMC = matt verchromt

MA = Messing altdeutsch

MAP = Messing antik patiniert

MM = Messing matt













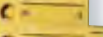
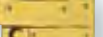
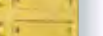

Hebeschiebetürgriffe

BAUHAUS

Artikel	Hebel mm	Anschraub- platte mm	Schraub- lochabstand mm	Einheit
Hebeschiebetürgriffe 10 mm □				
5020	275	105 x 35	80	Stück
5020 PZ	275	160 x 35	80	Stück
5020/0	275	160 x 35	80	Stück
auch mit 12 mm □ lieferbar auch zur paarweisen Befestigung lieferbar				
Hebel für PSK ohne Anschraubplatte				
5020 PSK	275			Stück
Hebeschiebetürgriffe 10 mm □				
5035	275	105 x 35	80	Stück
5035 PZ	275	160 x 35	80	Stück
5035/0	275	160 x 35	80	Stück
auch mit 12 mm □ lieferbar auch zur paarweisen Befestigung lieferbar				
Schiebetürmuscheln				
694		105 x 35	80	Stück
693		155 x 35	80	Stück
Hebeschiebetürgriff 10 mm □ mit Druckzylinder				
5034	275	105 x 35	80	Stück
auch mit 12 mm □ lieferbar auch zur paarweisen Befestigung lieferbar				

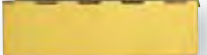
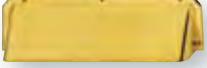

Weitere Oberflächen:
MPN = poliert vernickelt
MMN = matt vernickelt
MPC = poliert verchromt
MMC = matt verchromt
MA = Messing altdeutsch
MAP = Messing antik patiniert
MM = Messing matt

Klingelplatten				BAUHAUS	
Artikel	mm	Namensschild mm	Einheit		
2	75		Stück		
183	75		Stück		
8/1	107 x 35 x 4	70 x 20	Stück		
8/2	107 x 65 x 4	70 x 20	Stück		
8/3	107 x 96 x 4	70 x 20	Stück		
8/4	107 x 127 x 4	70 x 20	Stück		
8/5	107 x 158 x 4	70 x 20	Stück		
Sprechplatte 220 mit 1-3 Klingelkontakten und Namensschildern (1/2/3)					
220/1	220 x 140 x 3	70 x 20	Stück		
220/2	220 x 140 x 3	70 x 20	Stück		
220/3	220 x 140 x 3	70 x 20	Stück		
Lichtkontakt mit rotem Knopf					
Frontplatte 360 mit Klingelkontakt, Namensschild und Briefeinwurf 280 x 60					
360	360 x 280 x 3	90 x 20	Stück		
Lose Namensschilder Seite 140					
Gravuren für Namensschilder Seite 145					
Gravuren für Briefeinwürfe Seite 147					
Sonderanfertigungen Sprech- und Frontplatten fertigen wir auch nach Ihren Vorgaben.					
Briefeinwürfe					
Artikel	mm	Einwurf mm	Einheit		
670/250	250 x 62	176 x 37	Stück		
670/300	300 x 62	230 x 37	Stück		
670/325	325 x 80	247 x 45	Stück		
670/400	400 x 105	340 x 45	Stück		
0670	330 x 82	260 x 40	Stück		
671*	245 x 62	172 x 37	Stück		
671*	330 x 85	250 x 45	Stück		
*rechts und links lieferbar – bei Bestellung angeben					
Innenklappen					
645/2	280 x 80		Stück		
645/3	350 x 80		Stück		
Abdeckhauben					
65/2	270 x 85		Stück		
65/3	330 x 110		Stück		
Huthaken/Mantelhaken/Möbelgriffe					
Artikel	Bezeichnung	mm	Einheit		
833	Huthaken	165	Stück		
833 1/2	Mantelhaken	85	Stück		
1120/96	Möbelgriff	96	Stück		
1120/128	Möbelgriff	128	Stück		

Weitere Oberflächen:

MPN = poliert vernickelt

MMN = matt vernickelt

MPC = poliert verchromt

MMC = matt verchromt

MA = Messing altdeutsch

MAP = Messing antik patiniert

MM = Messing matt



4092



4092 1/2



1935/7/607 Ebenholz



1935/R/101





1044 Ebenholz



5020

Drückergarnituren					BAUHAUS Ebenholz
Artikel	Bezeichnung	für Stift □ mm	Maß mm	Einheit	
1935	ZT Drücker	8	122	Paar	 1935/7/607
7	Rosetten		50	Paar	
607 BB	Schlüsselschilder		50	Paar	
607 PZ	Schlüsselschilder		50	Paar	

Fenstergriffe					
Artikel	Bezeichnung	Maß mm	Rosette mm	Einheit	
1935/R/101	Fenstergriff mit ovaler Rasterung	122	65 x 31	Stück	 1935/R/101 1935/R/72 1935/111
1935/R/72	Fenstergriff mit hinterliegender Rasterung	122	70 x 32	Stück	
1935/111	Fenstergriff auf Schließkasten	122	83x33x30	Stück	

Sicherheitsgarnituren					
Artikel		Entfernung/ Lochung	Maß mm	Einheit	
8810/1015 Ebenholz					 8810/1015 Ebenholz
Sicherheitsbeschlag, 242 x 48 mm, mit Griff 1015 Ebenholz, 112 mm, rechts/links umsetzbar					
ohne Innendrücker					
8810/1015		72 PZ	10	Grt.	
8810 H/1015		92 PZ	10	Grt.	
8815/1015		72 PZ	15	Grt.	
8815 H/1015		92 PZ	15	Grt.	
8815 KZS/1015		72 PZ	15	Grt.	
8815 H KZS/1015		92 PZ	15	Grt.	
mit Innendrücker 1935 / 8 mm □					
8810/1015		72 PZ	10	Grt.	
8810 H/1015		92 PZ	10	Grt.	
8815/1015		72 PZ	15	Grt.	
8815 H/1015		92 PZ	15	Grt.	
8815 KZS/1015		72 PZ	15	Grt.	
8815 H KZS/1015		92 PZ	15	Grt.	
Sicherheitschilder für beidseitige Drückerverwendung					
8810/3, 8810 H/3	1 Paar Schilder	PZ	10	Paar	
8815/3, 8815 H/3	1 Paar Schilder	PZ	15	Paar	
8815 KZS/3, 8815 H KZS/3	1 Paar Schilder	PZ	15	Paar	
8810/1, 8810 H/1	Außenschild	PZ	10	Stück	
8815/1, 8815 H/1	Außenschild	PZ	15	Stück	
8815 KZS/1, 8815 H KZS/1	Außenschild	PZ	15	Stück	
8810/2, 8810 H/2	Innenschild	PZ	8	Stück	
1935 / 8 mm □	ZT Drücker		122	Paar	
Türgriffe					 1044 Ebenholz
Artikel	Bezeichnung	Mitte-Mitte Rosetten mm	Rosette mm	Einheit	
1044	Türgriff	180	50	Stück	

Weitere Oberflächen:

- MPN** = poliert vernickelt
- MMN** = matt vernickelt
- MPC** = poliert verchromt
- MMC** = matt verchromt
- MA** = Messing altdeutsch
- MAP** = Messing antik patiniert
- MM** = Messing matt



1923/44/644



1924/44/644



1923/R/102



1924/R/72



684/444N/1924



6012/6841



8810/684

Drückergarnituren					BAUHAUS BERLIN
Artikel	Bezeichnung	für Stift □ mm	Maß mm	Einheit	
1923	ZT Drücker	8	120	Paar	
44	Rosetten		50	Paar	
644 BB	Schlüsselschilder		50	Paar	
644 PZ	Schlüsselschilder		50	Paar	
677	ovale Rosetten	68 x 30		Paar	
887 PZ	ovale Schlüsselschilder	68 x 30		Paar	

Fenstergriffe					
Artikel	Bezeichnung	Maß mm	Rosette mm	Einheit	
1923/R/102	Fenstergriff mit ovaler Rasterung	120	65 x 25	Stück	
4043	Fenstergriff nach außen öffnend	115	60 x 20	Stück	

Sicherheitsgarnituren					
Artikel		Entfernung/ Lochung	Maß mm	Einheit	
6012/6841	Sicherheitsbeschlag, 240 x 35 mm, mit Knopf 6841, 50 mm, für schmale Profilsysteme				
	ohne Innendrücker				
6012/6841		72 PZ	12	Gr.	
6012 H/6841		92 PZ	12	Gr.	
6012 KZS/6841		72 PZ	12	Gr.	
6012 H KZS/6841		92 PZ	12	Gr.	
	mit Innendrücker 1923 / 8 mm □				
6012/6841		72 PZ	12	Gr.	
6012 H/6841		92 PZ	12	Gr.	
6012 KZS/6841		72 PZ	12	Gr.	
6012 H KZS/6841		92 PZ	12	Gr.	
	Sicherheitsschilder für beidseitige Drückerverwendung				
6012/3, 6012 H/3	1 Paar Schilder	PZ	12	Paar	
6012 KZS/3, 6012 H KZS/3	1 Paar Schilder	PZ	12	Paar	
6012/1, 6012 H/1	Außenschild	PZ	12	Stück	
6012 KZS/1, 6012 H KZS/1	Außenschild	PZ	12	Stück	
6012/2, 6012 H/2	Innenschild	PZ	12	Stück	
1923 / 8 mm □	ZT Drücker		120	Paar	

Weitere Oberflächen:
MPN = poliert vernickelt
MMN = matt vernickelt
MPC = poliert verchromt
MMC = matt verchromt
MA = Messing altdeutsch
MAP = Messing antik patiniert
MM = Messing matt

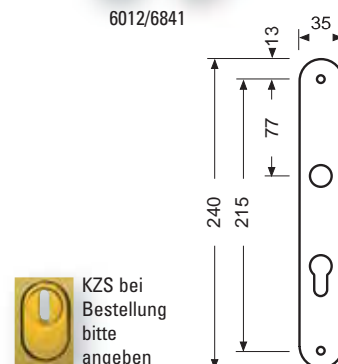

Drückergarnituren

BAUHAUS POTSDAM

Artikel	Bezeichnung	für Stift □ mm	Maß mm	Einheit
1924	ZT Drücker	8	124	Paar
44	Rosetten		50	Paar
644 BB	Schlüsselschilder		50	Paar
644 PZ	Schlüsselschilder		50	Paar

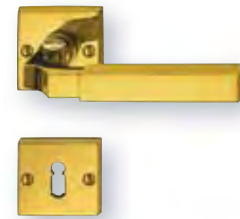

1924/44/644

Fenstergriffe

Artikel	Bezeichnung	Maß mm	Rosette mm	Einheit
1924/R	Fenstergriff mit Raster	124	68 x 30	Stück
1924/R/72	Fenstergriff mit hinterliegender Rasterung	124	70 x 32	Stück



1924/R

1924/R/72

Sicherheitsgarnituren

Artikel	Entfernung/ Lochung	Maß mm	Einheit	
8810/684 Sicherheitsbeschlag, 242 x 48 mm, mit Knopf 684, 50 mm ohne Innendrücker				
8810/684	72 PZ	10	Grt.	
8810 H/684	92 PZ	10	Grt.	
8815/684	72 PZ	15	Grt.	
8815 H/684	92 PZ	15	Grt.	
8815 KZS/684	72 PZ	15	Grt.	
8815 H KZS/684	92 PZ	15	Grt.	
mit Innendrücker 1924 / 8 mm □				
8810/684	72 PZ	10	Grt.	
8810 H/684	92 PZ	10	Grt.	
8815/684	72 PZ	15	Grt.	
8815 H/684	92 PZ	15	Grt.	
8815 KZS/684	72 PZ	15	Grt.	
8815 H KZS/684	92 PZ	15	Grt.	
1924 / 8 mm □	ZT Drücker	124	Paar	
SH-Rosettengarnitur, 55/50 mm, mit Knopf 684, 50 mm				
684/444 N/1924	Garnitur mit Innendrücker 1924	55/50	Grt.	
444N/44	Rosettenpaar	55/50	Paar	
444N	Außenrosette	55 x 55	Stück	
44/2	Innenrosette	50 x 50	Stück	
400/644	Schlüsselschilder	PZ	55/50	Paar
400 KZS/644	Schlüsselschilder	PZ	55/50	Paar
400/1	Außenschild	55 x 55	Stück	
400 KZS/1	Außenschild	55 x 55	Stück	
644/2	Innenschild	50 x 50	Stück	
1924 / 8 mm □	ZT Drücker	124	Paar	



8810/684



KZS bei Bestellung bitte angeben.
Nur für 15 mm Schilder.





KZS bei Bestellung bitte angeben

684/444N/1924

Weitere Oberflächen:

- MPN** = poliert vernickelt
- MMN** = matt vernickelt
- MPC** = poliert verchromt
- MMC** = matt verchromt
- MA** = Messing altdeutsch
- MAP** = Messing antik patiniert
- MM** = Messing matt

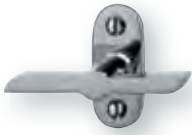
Drückergarnituren					BAUHAUS DESSAU
Artikel	Bezeichnung	für Stift □ mm	Maß mm	Einheit	
1926	ZT Drücker	8	115	Paar	  1926/46/646  4606 WC
46	Rosetten		50	Paar	
646 BB	Schlüsselschilder		50	Paar	
646 PZ	Schlüsselschilder		50	Paar	
 Feuerschutz-Edelstahlgarnitur 1926 FH/46 FH/646 FH siehe Seite 113					
4606 WC	WC-Verriegelung rot/weiß incl. WC-Rosetten		50	Paar	
1926	ZT Drücker	8	115	Paar	 1926/8046
8046	ZT Langschilder		235 x 40	Paar	
 Feuerschutz-Edelstahlgarnitur 1926 FH/8046 FH siehe Seite 113					

Fenstergriffe und Fensteroliven					
Artikel	Bezeichnung	Maß mm	Rosette mm	Einheit	
1926/R*	Fenstergriff mit Raster	115	68 x 30	Stück	 1926/R  4046  4046 1/2
4046	Vollolive	90	63 x 27	Stück	
4046 1/2*	Halbolive	85	63 x 27	Stück	
* für Art. 4046 1/2 und 1926/R bitte Richtung angeben: rechts- oder linkszeigend					

Weitere Oberflächen:
MPN = poliert vernickelt
MMN = matt vernickelt
MPC = poliert verchromt
MMC = matt verchromt
MA = Messing altdeutsch
MAP = Messing antik patiniert
MM = Messing matt

Sicherheitsgarnituren

Artikel	Entfernung/ Lochung	Maß mm	Einheit	
6012/6841 Sicherheitsbeschlag , 240 x 35 mm, mit Knopf 6841, 50 mm, für schmale Profilsysteme				
ohne Innendrücker				
6012/6841	72 PZ	12	Grt.	
6012 H/6841	92 PZ	12	Grt.	
6012 KZS/6841	72 PZ	12	Grt.	
6012 H KZS/6841	92 PZ	12	Grt.	
mit Innendrücker 1926 / 8 mm □				
6012/6841	72 PZ	12	Grt.	
6012 H/6841	92 PZ	12	Grt.	
6012 KZS/6841	72 PZ	12	Grt.	
6012 H KZS/6841	92 PZ	12	Grt.	
Sicherheitschilder für beidseitige Drückerverwendung				
6012/3, 6012 H/3	1 Paar Schilder	PZ	12	Paar
6012 KZS/3, 6012 H KZS/3	1 Paar Schilder	PZ	12	Paar
6012/1, 6012 H/1	Außenschild	PZ	12	Stück
6012 KZS/1, 6012 H KZS/1	Außenschild	PZ	12	Stück
6012/2, 6012 H/2	Innenschild	PZ	12	Stück
1926 / 8 mm □	ZT Drücker		115	Paar



6012/6841



KZS
bei Bestellung
bitte
angeben

Drückergarnituren

Artikel	Bezeichnung	für Stift □ mm	Maß mm	Einheit
1930	ZT Drücker	8	118	Paar
7	Rosetten		50	Paar
607 BB	Schlüsselschilder		50	Paar
607 PZ	Schlüsselschilder		50	Paar
1930	ZT Drücker	8	118	Paar
8024	ZT Langschilder		245 x 42	Paar

BAUHAUS SECHSKANT



1930/7/607

1930/8024

Fenstergriffe und Fensterliven

Artikel	Bezeichnung	Maß mm	Rosette mm	Einheit
1930/R/101	Fenstergriff mit ovaler Rasterung	118	65 x 31	Stück
4060	Vollolive	80	63 x 27	Stück
4060 ½	Halbolive	80	63 x 27	Stück

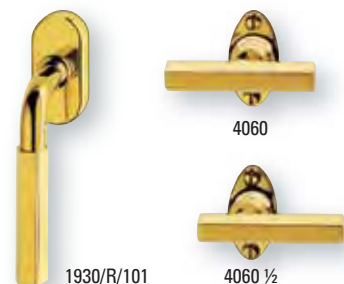

1930/R/101

4060
4060 ½

Weitere Oberflächen:

- MPN** = poliert vernickelt
- MMN** = matt vernickelt
- MPC** = poliert verchromt
- MMC** = matt verchromt
- MA** = Messing altdeutsch
- MAP** = Messing antik patiniert
- MM** = Messing matt

Sicherheitsgarnituren
BAUHAUS SECHSKANT

Artikel	Entfernung/ Lochung	Maß mm	Einheit	
8810/1030 Sicherheitsbeschlag, 242 x 48 mm, mit Griff 1030, 112 mm, rechts/links umsetzbar				
mit Innendrücker 1930 / 8 mm □				
8810/1030	72 PZ	10	Grt.	
8810 H/1030	92 PZ	10	Grt.	
8815/1030	72 PZ	15	Grt.	
8815 H/1030	92 PZ	15	Grt.	
8815 KZS/1030	72 PZ	15	Grt.	
8815 H KZS/1030	92 PZ	15	Grt.	
Sicherheitschilder für beidseitige Drückerverwendung				
8810/3, 8810 H/3	1 Paar Schilder	PZ	10	Paar
8815/3, 8815 H/3	1 Paar Schilder	PZ	15	Paar
8815 KZS/3, 8815 H KZS/3	1 Paar Schilder	PZ	15	Paar
8810/1, 8810 H/1	Außenschild	PZ	10	Stück
8815/1, 8815 H/1	Außenschild	PZ	15	Stück
8815 KZS/1, 8815 H KZS/1	Außenschild	PZ	15	Stück
8810/2, 8810 H/2	Innenschild	PZ	8	Stück
1930 / 8 mm □	ZT Drücker		118	Paar



8810/1030

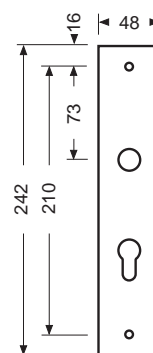

KZS
bei Bestellung bitte
angeben.
Nur für 15 mm Schilder.

Türgriffe

Artikel	Bezeichnung	Mitte-Mitte Rosetten mm	Rosette mm	Einheit	
1035	Türgriff	195	50	Stück	



1035

1035

Weitere Oberflächen:

- MPN** = poliert vernickelt
- MMN** = matt vernickelt
- MPC** = poliert verchromt
- MMC** = matt verchromt
- MA** = Messing altdeutsch
- MAP** = Messing antik patiniert
- MM** = Messing matt

Drückergarnituren

BAUHAUS HOCHKANTOVAL

Artikel	Bezeichnung	für Stift □ mm	Maß mm	Einheit
1929	ZT Drücker	8	110	Paar
1929 H	HT Drücker	10	120	Paar
8024	ZT Langschilder		245 x 42	Paar
8024 H	HT Langschilder		245 x 42	Paar

 **Feuerschutz-Edelstahlgarnitur 1929 FH/8004 FH**
siehe Seite 115



1929/8024

Fenstergriffe und Fensterolive

Artikel	Bezeichnung	Maß mm	Rosette mm	Einheit
1929/R	Fenstergriff mit Raster	110	68 x 30	Stück
4029	Vollolive	75	63 x 27	Stück
4029 ½	Halbolive	75	63 x 27	Stück
4030*	Fensterolive nach außen öffnend	80	63 x 27	Stück

*rechts und links lieferbar – bei Bestellung bitte angeben

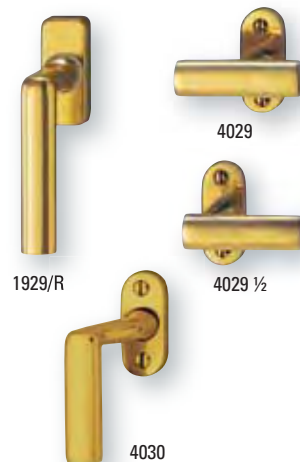

1929/R

4029

4029 ½

4030

Sicherheitsgarnituren

Artikel		Entfernung/ Lochung	Maß mm	Einheit
6610/684 Sicherheitsbeschlag, 250 x 45mm, mit Knopf 684, 50 mm ohne Innendrücker				
6610/684		72 PZ	12	Grt.
6610 H/684		92 PZ	12	Grt.
mit Innendrücker 1929 bzw. 1929 H				
6610/684		72 PZ	12	Grt.
6610 H/684		92 PZ	12	Grt.
Sicherheitsschilder für beidseitige Drückerverwendung				
6610/3, 6610 H/3	1 Paar Schilder	PZ	12/6	Paar
6610/1, 6610 H/1	Außenschild	PZ	12	Stück
6610/2, 6610 H/2	Innenschild	PZ	6	Stück
1929 / 8 mm □	ZT Drücker		110	Paar
1929 H / 10 mm □	HT Drücker		120	Paar

Sonderanfertigung
Dresdner Zwinger



6610/684

Weitere Oberflächen:

- MPN** = poliert vernickelt
- MMN** = matt vernickelt
- MPC** = poliert verchromt
- MMC** = matt verchromt
- MA** = Messing altdeutsch
- MAP** = Messing antik patiniert
- MM** = Messing matt

<i>Drückergarnituren</i>					BAUHAUS FRANKFURTER STANDARD
Artikel	Bezeichnung	für Stift □ mm	Maß mm	Einheit	
1939	ZT Drücker	8	117	Paar	
8046	ZT Langschilder		235 x 40	Paar	
1939	ZT Drücker	8	117	Paar	
7	Rosetten		50	Paar	
607 BB	Schlüsselschilder		50	Paar	
607 PZ	Schlüsselschilder		50	Paar	
1938	ZT Drücker	8	117	Paar	
8046	ZT Langschilder		235 x 40	Paar	

<i>Drückergarnituren</i>					BAUHAUS BURCHARTZ
Artikel	Bezeichnung	für Stift □ mm	Maß mm	Einheit	
1940	ZT Drücker	8	112	Paar	
8004 K	ZT Kurzschilder		170 x 40	Paar	
8004 KH	HT Kurzschilder		180 x 42	Paar	
1940	ZT Drücker	8	112	Paar	
21	Rosetten		50	Paar	
601 BB	Schlüsselschilder		50	Paar	
601 PZ	Schlüsselschilder		50	Paar	
nach Max Burchartz					

Weitere Oberflächen:

- MPN** = poliert vernickelt
- MMN** = matt vernickelt
- MPC** = poliert verchromt
- MMC** = matt verchromt
- MA** = Messing altdeutsch
- MAP** = Messing antik patiniert
- MM** = Messing matt



1925/46/646



4606 WC



6012/6681

Drückergarnituren **BAUHAUS FRANKFURTER NORM**

Artikel	Bezeichnung	für Stift □mm	Maß mm	Einheit
1925	ZT Drücker	8	120	Paar
46	Rosetten		50	Paar
646 BB	Schlüsselschilder		50	Paar
646 PZ	Schlüsselschilder		50	Paar
4606 WC	WC-Verriegelung rot/weiß inkl. WC-Rosetten		50	Paar



1925/46/646

4606 WC

Fenstergriffe

Artikel	Bezeichnung	Maß mm	Rosette mm	Einheit
1925/R/102	Fenstergriff mit ovaler Rasterung	120	65 x 25	Stück
1925/111	Fenstergriff auf Schließkasten	120	83 x 33 x 30	Stück
4050	Vollolive	80	60 x 30	Stück
4050 ½	Halbolive	85	60 x 30	Stück



1925/R/102

1925/111

4050

4050 ½

Sicherheitsgarnituren

Artikel	Entfernung/ Lochung	Maß mm	Einheit
6012/6681 Sicherheitsbeschlag, 240 x 35 mm, mit Knopf 6681, 60 x 80 mm, rechts/links umsetzbar für schmale Profilsysteme			
ohne Innendrücker			
6012/6681	72 PZ	12	Grt.
6012 H/6681	92 PZ	12	Grt.
6012 KZS/6681	72 PZ	12	Grt.
6012 H KZS/6681	92 PZ	12	Grt.
mit Innendrücker 1925 / 8 mm □			
6012/6681	72 PZ	12	Grt.
6012 H/6681	92 PZ	12	Grt.
6012 KZS/6681	72 PZ	12	Grt.
6012 H KZS/6681	92 PZ	12	Grt.
Sicherheitschilder für beidseitige Drückerverwendung			
6012/3, 6012 H/3	1 Paar Schilder	PZ	12 Paar
6012 KZS/3, 6012 H KZS/3	1 Paar Schilder	PZ	12 Paar
6012/1, 6012 H/1	Außenschild	PZ	12 Stück
6012 KZS/1, 6012 H KZS/1	Außenschild	PZ	12 Stück
6012/2, 6012 H/2	Innenschild	PZ	12 Stück
1925 / 8 mm □	ZT Drücker	120	Paar



6012/6681

 KZS
bei Bestellung
bitte
angeben

Weitere Oberflächen:

- MPN** = poliert vernickelt
- MMN** = matt vernickelt
- MPC** = poliert verchromt
- MMC** = matt verchromt
- MA** = Messing altdeutsch
- MAP** = Messing antik patiniert
- MM** = Messing matt



1824/44/644 Carbon



1824/44/644 rot



Drückergarnituren **MODERNE**

Artikel	Bezeichnung	für Stift □ mm	Maß mm	Einheit
LUBETKIN				
1824*	ZT Drücker	8	120	Paar
44	Rosetten		50	Paar
644 BB	Schlüsselschilder		50	Paar
644 PZ	Schlüsselschilder		50	Paar
1824*	ZT Drücker	8	120	Paar
8004	ZT Langschild		245 x 42	Paar
1823*	ZT Drücker	8	124	Paar
44	Rosetten		50	Paar
644 BB	Schlüsselschilder		50	Paar
644 PZ	Schlüsselschilder		50	Paar
<p>*Normalausführung mit Farbeinlage rot oder blau. Sonderausführung mit Carbon-Einlage (bei Bestellung bitte angeben)</p>				



Moderne

Fenstergriffe

Artikel	Bezeichnung	Maß mm	Rosette mm	Einheit
1824/R/72*	Fenstergriff mit hinterliegender Rasterung	120	70 x 32	Stück
1823/R/72*	Fenstergriff mit hinterliegender Rasterung	124	70 x 32	Stück
<p>*Normalausführung mit Farbeinlage rot oder blau. Sonderausführung mit Carbon-Einlage (bei Bestellung bitte angeben)</p>				



Weitere Oberflächen:
MPN = poliert vernickelt
MMN = matt vernickelt
MPC = poliert verchromt
MMC = matt verchromt
MA = Messing altdeutsch
MAP = Messing antik patiniert
MM = Messing matt

Sicherheitsgarnituren

MODERNE

Artikel	Entfernung/ Lochung	Maß mm	Einheit	
8810/684 Sicherheitsbeschlag , 242 x 48 mm, mit Knopf 684, 50 mm ohne Innendrücker				
8810/684	72 PZ	10	Gr.	
8810 H/684	92 PZ	10	Gr.	
8815/684	72 PZ	15	Gr.	
8815 H/684	92 PZ	15	Gr.	
8815 KZS/684	72 PZ	15	Gr.	
8815 H KZS/684	92 PZ	15	Gr.	
mit Innendrücker 1824 / 8 mm □				
8810/684	72 PZ	10	Gr.	
8810 H/684	92 PZ	10	Gr.	
8815/684	72 PZ	15	Gr.	
8815 H/684	92 PZ	15	Gr.	
8815 KZS/684	72 PZ	15	Gr.	
8815 H KZS/684	92 PZ	15	Gr.	
1824* / 8 mm □	ZT Drücker	120	Paar	



8810/684 Carbon



Bestellung
bitte angeben.
Nur für 15 mm
Schilder.

Türgriff

MODERNE

Artikel	Bezeichnung	Mitte-Mitte Rosetten mm	Rosette mm	Einheit
1084*	Türgriff	180	50	Stück



1084 Carbon

Hebeschietbetürgriffe

MODERNE

Artikel	Hebel mm	Anschraub- platte mm	Schraubloch- abstand mm	Einheit
Hebeschietbetürgriffe 10 mm □				
5084*	275	105 x 35	80	Stück
5084 PZ*	275	160 x 35	80	Stück
5084/0*	275	160 x 35	80	Stück
*Normalausführung mit Farbeinlage rot oder blau. Sonderausführung mit Carbon-Einlage (bei Bestellung bitte angeben)				



5084
Carbon

5084 PZ
Carbon

5084/0
Carbon

Weitere Oberflächen:
MPN = poliert vernickelt
MMN = matt vernickelt
MPC = poliert verchromt
MMC = matt verchromt
MA = Messing altdeutsch
MAP = Messing antik patiniert
MM = Messing matt

Drückergarnituren **MODERNE**

Artikel	Bezeichnung	für Stift □ mm	Maß mm	Einheit
PRESTIGE				
1840	ZT Drücker	8	120	Paar
37	Clip-Rosetten		50	Paar
67 BB	Clip-Schlüsselschilder		50	Paar
67 PZ	Clip-Schlüsselschilder		50	Paar
ELEGANCE Ebenholz				
1860	ZT Drücker	8	120	Paar
37	Clip-Rosetten		50	Paar
67 BB	Clip-Schlüsselschilder		50	Paar
67 PZ	Clip-Schlüsselschilder		50	Paar
NOBLESSE Palisander				
1862	ZT Drücker	8	120	Paar
37	Clip-Rosetten		50	Paar
67 BB	Clip-Schlüsselschilder		50	Paar
67 PZ	Clip-Schlüsselschilder		50	Paar



Moderne

Fenstergriffe

Artikel	Bezeichnung	Maß mm	Rosette mm	Einheit
1840/R	Fenstergriff mit Raster	120	68 x 30	Stück
1860/R/101	Fenstergriff mit Raster	120	68 x 30	Stück
1862/R	Fenstergriff mit Raster	120	68 x 30	Stück

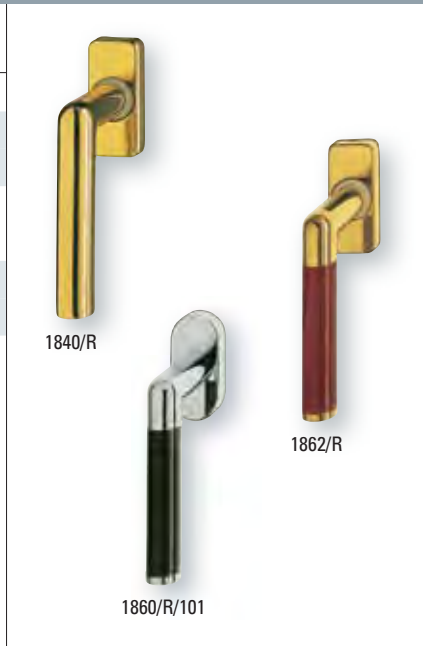

Weitere Oberflächen:
MPN = poliert vernickelt
MMN = matt vernickelt
MPC = poliert verchromt
MMC = matt verchromt
MA = Messing altdeutsch
MAP = Messing antik patiniert
MM = Messing matt

Sicherheitsgarnituren

MODERNE

Artikel	Entfernung/ Lochung	Maß mm	Einheit	
8410/686 Sicherheitsbeschlag , 244 x 50 mm, mit Knopf 686, 55 mm				
ohne Innendrücker				
8410/686	72 PZ	10	Grt.	
8410 H/686	92 PZ	10	Grt.	
mit Innendrücker 1840 / 8 mm □				
8410/686	72 PZ	10	Grt.	
8410 H/686	92 PZ	10	Grt.	
Sicherheitschilder für beidseitige Drückerverwendung				
8410/3, 8410 H/3	1 Paar Schilder	PZ	10	Paar
8410/1, 8410 H/1	Außenschild	PZ	10	Stück
8410/2, 8410 H/2	Innenschild	PZ		Stück
1840 / 8 mm □	ZT Drücker		120	Paar



8410/686

Hebeschiebetürgriffe

Artikel	Hebel mm	Anschraub- platte mm	Schraub- lochabstand mm	Einheit	
Hebeschiebetürgriffe 10 mm □					
5050	260	150 x 32	80	Stück	
5050 PZ	260	150 x 32	80	Stück	
auch mit 12 mm □ lieferbar					
auch zur paarweisen Befestigung lieferbar					
Schiebetürmuscheln					
695	150 x 32		80	Stück	





5050

5050 PZ

695

Weitere Oberflächen:

- MPN** = poliert vernickelt
- MMN** = matt vernickelt
- MPC** = poliert verchromt
- MMC** = matt verchromt
- MA** = Messing altdeutsch
- MAP** = Messing antik patiniert
- MM** = Messing matt



<i>Türgriffe</i>					<i>MODERNE</i>	
Artikel	Mitte-Mitte Rosette mm	Rohr-Ø mm	Rosette mm	Einheit		
1510	218	20	45	Stück		
1500	220	20	45	Stück		
1550	232	20	45	Stück		
1530	170	20	45	Stück		
Artikel	Bezeichnung	Mitte-Mitte Rosetten mm	Gesamt- höhe mm	Einheit		
1540	Türgriff	250	400	Stück		
	Rundmaterial 25 mm Ø					
	Überlängen Befestigung mit Stahlhülsen	je 50 mm				

Moderne

Weitere Oberflächen:
MPN = poliert vernickelt
MMN = matt vernickelt
MPC = poliert verchromt
MMC = matt verchromt
MA = Messing altdeutsch
MAP = Messing antik patiniert
MM = Messing matt

Drückergarnituren

MODERNE

Artikel	Bezeichnung	für Stift □ mm	Maß mm	Einheit
CONCORDE				
7265	ZT Drücker	8	118	Paar
865	ZT Langschilder		240 x 30	Paar
BAVARIA, Rosettengarnitur				
				
7300 BB	ZT Garnitur			Gr.
7300 WC	WC-Garnitur			Gr.
7300 Wechsel PZ	Wechselgarnitur			Gr.
BAVARIA, Langschildgarnitur				
				
7315 BB	ZT Garnitur			Gr.
7315 WC	WC-Garnitur			Gr.
7315 Wechsel PZ	Wechselgarnitur			Gr.
OPTIMA				
1830	ZT Drücker	8	120	Paar
825	ZT Langschilder		230 x 40	Paar

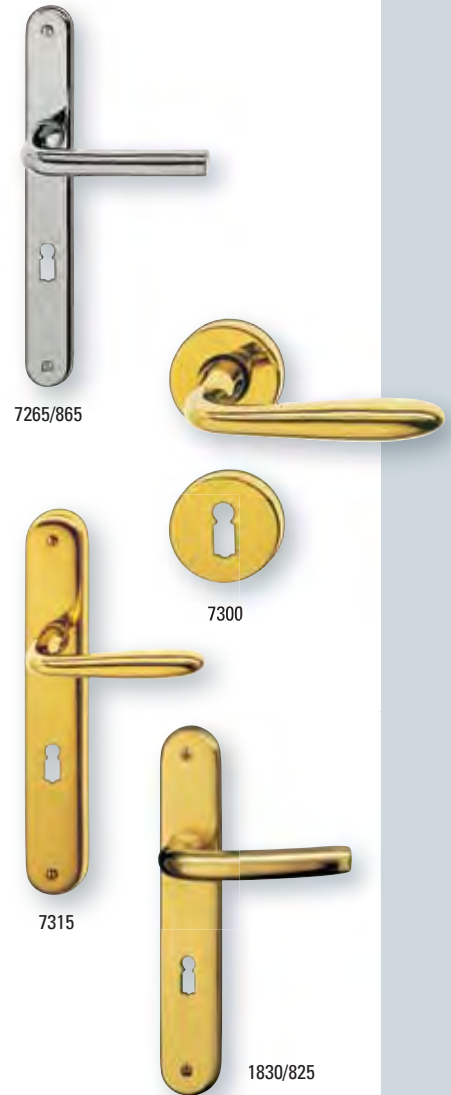

Fenstergriffe

Artikel	Bezeichnung	Maß mm	Rosette mm	Einheit
7265/R/101	Fenstergriff mit ovaler Rasterung	118	65 x 31	Stück
7300/R/101	Fenstergriff mit ovaler Rasterung	115	65 x 31	Stück
1830/R	Fenstergriff mit Raster	120	68 x 30	Stück



Weitere Oberflächen:
MPN = poliert vernickelt
MMN = matt vernickelt
MPC = poliert verchromt
MMC = matt verchromt
MA = Messing altdeutsch
MAP = Messing antik patiniert
MM = Messing matt

Drückergarnituren **MODERNE**

Artikel	Bezeichnung	für Stift □ mm	Maß mm	Einheit
CLASSIC				
1850	ZT Drücker	8	110	Paar
1850 H	HT Drücker	10	125	Paar
865	ZT Langschilder		240 x 30	Paar
865 H	HT Langschilder		280 x 37	Paar
ROYAL				
1810	ZT Drücker	8	115	Paar
890	ZT Langschilder		240 x 38	Paar
890 H	HT Langschilder		240 x 38	Paar
BURGUND				
7066	ZT Drücker	8	135	Paar
7	Rosetten		50	Paar
607 BB	Schlüsselschilder		50	Paar
607 PZ	Schlüsselschilder		50	Paar



1850/865



1810/890



7066/7/607

Fenstergriffe

Artikel	Bezeichnung	Maß mm	Rosette mm	Einheit
4066/R	Fenstergriff mit Raster	135	68 x 30	Stück



4066/R

Weitere Oberflächen:
MPN = poliert vernickelt
MMN = matt vernickelt
MPC = poliert verchromt
MMC = matt verchromt
MA = Messing altdeutsch
MAP = Messing antik patiniert
MM = Messing matt

Moderne



1820/R/101

1855/44/644

Drückergarnituren **ART DECO**

Artikel	Bezeichnung	für Stift □ mm	Maß mm	Einheit
TOBACCO/Horn				
1928	ZT Drücker	8	120	Paar
8002	ZT Langschilder		248 x 42	Paar
1928	ZT Drücker	8	120	Paar
46	Rosetten		50	Paar
646 BB	Schlüsselschilder		50	Paar
646 PZ	Schlüsselschilder		50	Paar



1928/8002



1928/46/646

Fenstergriffe und Fensteroliven

Artikel	Bezeichnung	Maß mm	Rosette mm	Einheit
1928/R/92	Fenstergriff mit hinter- liegender Rasterung	120	60 x 35	Stück
4028/R/92	Vollolive mit hinter- liegender Rasterung	100	60 x 35	Stück



1928/R/92



4028/R/92

Weitere Oberflächen:
MPN = poliert vernickelt
MPC = poliert verchromt

Art Deco

Drückergarnituren

ART DECO

Artikel	Bezeichnung	für Stift □ mm	Maß mm	Einheit
LINIE				
1829	ZT Drücker	8	120	Paar
8002	ZT Langschilder		248 x 42	Paar



1829/8002

Fenstergriffe

Artikel	Bezeichnung	Maß mm	Rosette mm	Einheit
1829/R/92	Fenstergriff mit hinter- liegender Rasterung	120	66 x 32	Stück



1829/R/92

Weitere Oberflächen:

MPN = poliert vernickelt

MMN = matt vernickelt

MPC = poliert verchromt

MMC = matt verchromt

MA = Messing altdeutsch

MAP = Messing antik patiniert

MM = Messing matt

Drückergarnituren **ART DECO**

Artikel	Bezeichnung	für Stift □ mm	Maß mm	Einheit
GENT				
1820	ZT Drücker	8	120	Paar
8002	ZT Langschilder		248 x 42	Paar

Feuerschutz-Edelstahlgarnitur 1820 FH/8002 FH
siehe Seite 117



1820/8002

Fenstergriffe

Artikel	Bezeichnung	Maß mm	Rosette mm	Einheit
1820/R/101	Fenstergriff mit ovaler Rasterung	120	65 x 31	Stück



1820/R/101

Drückergarnituren

Artikel	Bezeichnung	für Stift □ mm	Maß mm	Einheit
BRÜGGE				
1855	ZT Drücker	8	120	Paar
8004	ZT Langschilder		245 x 42	Paar
44	Rosetten		50	Paar
644 BB	Schlüsselschilder		50	Paar
644 PZ	Schlüsselschilder		50	Paar



1855/8004

1855/44/644

Weitere Oberflächen:
MPN = poliert vernickelt
MMN = matt vernickelt
MPC = poliert verchromt
MMC = matt verchromt
MA = Messing altdeutsch
MAP = Messing antik patiniert
MM = Messing matt



1835/8002



1885/8002



1885/8005

<i>Drückergarnituren</i>					<i>ART DECO</i>
Artikel	Bezeichnung	für Stift □ mm	Maß mm	Einheit	
NAMUR					
1835	ZT Drücker	8	135	Paar	
8002	ZT Langschilder		248 x 42	Paar	
8005	ZT Langschilder		248 x 42	Paar	
10	Rosetten		50	Paar	
610 BB	Schlüsselschilder		50	Paar	
610 PZ	Schlüsselschilder		50	Paar	

<i>Drückergarnituren</i>					
Artikel	Bezeichnung	für Stift □ mm	Maß mm	Einheit	
ANTWERPEN					
1885	ZT Drücker	8	135	Paar	
8005	ZT Langschilder		248 x 42	Paar	
8002	ZT Langschilder		248 x 42	Paar	

Weitere Oberflächen:
MPN = poliert vernickelt
MMN = matt vernickelt
MPC = poliert verchromt
MMC = matt verchromt
MA = Messing altdeutsch
MAP = Messing antik patiniert
MM = Messing matt



8610/686 R



4070

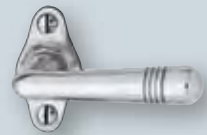

4070 1/2



8000/1067 L



1025



1025 R

<i>Drückergarnituren</i>					<i>ART DECO</i>
Artikel	Bezeichnung	für Stift □ mm	Maß mm	Einheit	
1870	ZT Drücker	8	110	Paar	<p>1870/8067</p>
1870 H	HT Drücker	10	125	Paar	
8067	ZT Langschilder		225 x 35	Paar	
8067 H	HT Langschilder		250 x 42	Paar	
Sonderfarbe matt Blausilber Chrom					
1870	ZT Drücker	8	110	Paar	<p>1870/8067 matt Blausilber Chrom</p>
1870 H	HT Drücker	10	125	Paar	
8067	ZT Langschilder		225 x 35	Paar	
8067 H	HT Langschilder		250 x 42	Paar	
Feuerschutz-Edelstahlgarnitur 1870 FH/8067 FH siehe Seite 118					

<i>Fenstergriffe</i>					
Artikel	Bezeichnung	Maß mm	Rosette mm	Einheit	
1870/R	Fenstergriff mit Raster	110	68 x 30	Stück	<p>1870/R</p> <p>1870/111</p>
1870/111	Fenstergriff auf Schließkasten	110	83 x 33 x 30	Stück	
4070	Vollolive	85	60 x 30	Stück	<p>4070</p> <p>4070 1/2</p>
4070 1/2	Halbolive	90	60 x 30	Stück	
4070 1/2/R/90	Halbolive mit hinterliegender Rasterung	90	60 x 30	Stück	<p>4070 1/2/R/90</p>

Weitere Oberflächen:
MPN = poliert vernickelt
MMN = matt vernickelt
MPC = poliert verchromt
MMC = matt verchromt
MA = Messing altdeutsch
MAP = Messing antik patiniert
MM = Messing matt

Art Deco

Sicherheitsgarnituren

ART DECO

Artikel	Entfernung/ Lochung	Maß mm	Einheit	
8610/686 R Sicherheitsbeschlag , 250 x 45 mm, mit Knopf 686 R, 60 mm				
ohne Innendrucker				
8610/686 R	72 PZ, 74 RZ	10	Gr.	
8610 H/686 R	92 PZ, 90 RZ	10	Gr.	
8615/686 R	72 PZ, 74 RZ	15	Gr.	
8615 H/686 R	92 PZ, 90 RZ	15	Gr.	
8615 KZS/686 R	72 PZ	15	Gr.	
8615 H KZS/686 R	92 PZ	15	Gr.	
mit Innendrucker 1870 bzw. 1870 H				
8610/686 R	72 PZ, 74 RZ	10	Gr.	
8610 H/686 R	92 PZ, 90 RZ	10	Gr.	
8615/686 R	72 PZ, 74 RZ	15	Gr.	
8615 H/686 R	92 PZ, 90 RZ	15	Gr.	
8615 KZS/686 R	72 PZ	15	Gr.	
8615 H KZS/686 R	92 PZ	15	Gr.	
Sicherheitsschilder für beidseitige Drückerverwendung				
8610/3, 8610 H/3	1 Paar Schilder	PZ, RZ	10	Paar
8615/3, 8615 H/3	1 Paar Schilder	PZ, RZ	15	Paar
8615 KZS/3, 8615 H KZS/3	1 Paar Schilder	PZ	15	Paar
8610/1, 8610 H/1	Außenschild	PZ, RZ	10	Stück
8615/1, 8615 H/1	Außenschild	PZ, RZ	15	Stück
8615 KZS/1, 8615 H KZS/1	Außenschild	PZ	15	Stück
8610/2, 8610 H/2	Innenschild	PZ, RZ	5	Stück
1870 / 8 mm ☐	ZT Drücker		110	Paar
1870 H / 10 mm ☐	HT Drücker		125	Paar



8610/686 R



KZS
bei Bestellung
bitte angeben.
Nur für 15 mm
Schilder.

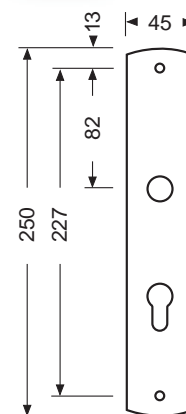

Sicherheits-Kombi-Griffschilder



Artikel	Entfernung/ Lochung	Maß mm	Einheit	
SH-Kombi-Griffschilder, 300 x 50 mm				
8000/1067 L	72 PZ	10	Stück	
8000 H/1067 L	92 PZ	10	Stück	
SH-Innenschilder zu SH-Kombi-Griffschildern				
8810/2, 8810 H/2	72, 92 PZ	8	Stück	



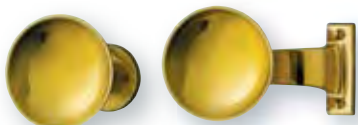

8000/1067 L

Weitere Oberflächen:

- MPN** = poliert vernickelt
- MMN** = matt vernickelt
- MPC** = poliert verchromt
- MMC** = matt verchromt
- MA** = Messing altdeutsch
- MAP** = Messing antik patiniert
- MM** = Messing matt

<i>Türknoöpfe und Knopfdrücker</i>						<i>ART DECO</i>
Artikel	Bezeichnung	Knopf-Ø mm	Rosette mm	für Stift □ mm	Einheit	
6870	Türknoopf	60	45		Stück	 6870 6871
6870	Türknoopf	70	55		Stück	
6871	Türknoopf	70	53 x 27		Stück	 6888 6889
6888	Türknoopf	95	57		Stück	
6889	Türknoopf	95	82 x 24		Stück	
657/2	Knopfdrücker	60		8	Paar	 657/2 658/2
658/2	Knopfdrücker	65		8	Paar	

<i>Türgriffe</i>					
Artikel	Mitte-Mitte Rosetten mm	Rohr-Ø mm	Rosette mm	Einheit	
1025 R	145	20	60 x 22	Stück	 1025 1025R
Überlängen je 50 mm					
1025	145	20	60 x 22	Stück	 1025 1025R
Überlängen je 50 mm					
Artikel	Mitte-Mitte Rosetten mm	Gesamt-höhe mm	Rosette mm	Einheit	
1028 Ebenholz	175	225	60 x 22	Stück	 1028 Ebenholz

Weitere Oberflächen:
MPN = poliert vernickelt
MMN = matt vernickelt
MPC = poliert verchromt
MMC = matt verchromt
MA = Messing altdeutsch
MAP = Messing antik patiniert
MM = Messing matt

Hebeschiebetürgriffe

ART DECO

Artikel	Hebel mm	Anschraub- platte mm	Schraub- lochabstand mm	Einheit
Hebeschiebetürgriffe 10 mm □				
5040	275	100 x 40	80	Stück
5040 PZ	275	155 x 40	80	Stück
5040/0	275	155 x 40	80	Stück
auch mit 12 mm □ lieferbar				
auch zur paarweisen Befestigung lieferbar				
Schiebetürmuscheln				
693		155 x 35	80	Stück
694		105 x 35	80	Stück



Namensschilder, Klingelrosetten und Klingelplatten

Artikel	Maß mm	Namensschild mm	Einheit
Namensschild			
367		140 x 37	Stück
Klingelrosetten			
1	70		Stück
1	90		Stück
1	125		Stück
16	80		Stück
16	100		Stück
186	75		Stück
Einspaltige Sprechplatten			
240/1	220 x 180 x 3 mm	80 x 25 mm	Stück
240/2	220 x 180 x 3 mm		Stück
240/3	220 x 180 x 3 mm		Stück
240/4	260 x 180 x 3 mm		Stück
Zweispaltige Sprechplatten			
240/6	240 x 220 x 3 mm	65 x 20 mm	Stück
Frei wählbare Gitterformen X, Y, Z Seite 140			
Lose Namensschilder Seite 140			
Gravuren für Namensschilder Seite 145			
Sonderanfertigungen			
Sprech- und Frontplatten fertigen wir auch nach Ihren Vorgaben.			

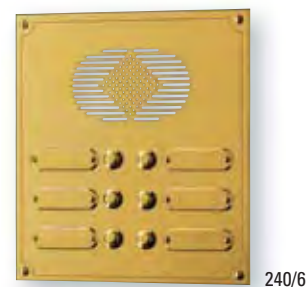
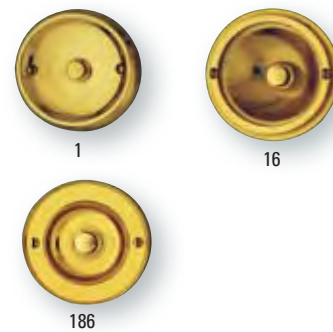

Weitere Oberflächen:

- MPN** = poliert vernickelt
- MMN** = matt vernickelt
- MPC** = poliert verchromt
- MMC** = matt verchromt
- MA** = Messing altdeutsch
- MAP** = Messing antik patiniert
- MM** = Messing matt

Drückergarnituren **ART DECO**

Artikel	Bezeichnung	für Stift □ mm	Maß mm	Einheit
MODERN ART Ebenholz				
1910	ZT Drücker	8	120	Paar
8027	ZT Langschilder		225 x 45	Paar
1910	ZT Drücker	8	120	Paar
8067	ZT Langschilder		225 x 35	Paar
8067 H	HT Langschilder		250 x 42	Paar
1910	ZT Drücker	8	120	Paar
61	Rosetten		42	Paar
62 BB*	Schlüsselschilder		42	Paar
* Artikel nicht in PZ lieferbar				
1910	ZT Drücker	8	120	Paar
63	Rosetten		60	Paar
64 BB	Schlüsselschilder		60	Paar
64 PZ	Schlüsselschilder		60	Paar



Art Deco

Fenstergriffe

Artikel	Bezeichnung	Maß mm	Rosette mm	Einheit
1910/R/101	Fenstergriff mit ovaler Rasterung	120	65 x 31	Stück
1910/111	Fenstergriff auf Schließkasten	120	83 x 33 x 30	Stück



Weitere Oberflächen:
MPN = poliert vernickelt
MMN = matt vernickelt
MPC = poliert verchromt
MMC = matt verchromt
MA = Messing altdeutsch
MAP = Messing antik patiniert
MM = Messing matt



1901/R



4001



4001 1/2



8000/1026 L



8810/1026



Drückergarnituren **ART DECO**

Artikel	Bezeichnung	für Stift □ mm	Maß mm	Einheit
BANANE				
1901	ZT Drücker	8	115	Paar
1901 H	HT Drücker	10	130	Paar
8027	ZT Langschilder		225 x 45	Paar
1901	ZT Drücker	8	115	Paar
1901 H	HT Drücker	10	130	Paar
51	Rosetten		50	Paar
52 BB	Schlüsselschilder		50	Paar
52 PZ	Schlüsselschilder		50	Paar



1901/8027



1901/51/52

Fenstergriffe und Fensteroliven

Artikel	Bezeichnung	Maß mm	Rosette mm	Einheit
1901/R	Fenstergriff mit Raster	115	68 x 30	Stück
1901/111	Fenstergriff auf Schließkasten	115	83 x 33 x 30	Stück
4001	Vollolive	80	60 x 30	Stück
4001 ½	Halbolive	80	60 x 30	Stück



1901/R



1901/111



4001



4001 ½

Weitere Oberflächen:
MPN = poliert vernickelt
MMN = matt vernickelt
MPC = poliert verchromt
MMC = matt verchromt
MA = Messing altdeutsch
MAP = Messing antik patiniert
MM = Messing matt



8000/1026 L



8810/2

Sicherheits-Kombi-Griffschilder

Artikel	Entfernung/ Lochung	Maß mm	Einheit
SH-Kombi-Griffschilder, 300 x 50 mm			
8000/1026 L	72 PZ	10	Stück
8000 H/1026 L	92 PZ	10	Stück
SH-Innenschild zu SH-Kombi-Griffschild			
8810/2, 8810 H/2	72, 92 PZ	8	Stück



Sicherheitsgarnituren

ART DECO

Artikel	Entfernung/ Lochung	Maß mm	Einheit
8810/1026 Sicherheitsbeschlag, 242 x 48 mm, mit Stoßgriff 1026, 110 mm, rechts/links umsetzbar			
ohne Innendrücker			
8810/1026	72 PZ	10	Grt.
8810 H/1026	92 PZ	10	Grt.
8815/1026	72 PZ	15	Grt.
8815 H/1026	92 PZ	15	Grt.
8815 KZS/1026	72 PZ	15	Grt.
8815 H KZS/1026	92 PZ	15	Grt.
mit Innendrücker 1901 bzw. 1901 H			
8810/1026	72 PZ	10	Grt.
8810 H/1026	92 PZ	10	Grt.
8815/1026	72 PZ	15	Grt.
8815 H/1026	92 PZ	15	Grt.
8815 KZS/1026	72 PZ	15	Grt.
8815 H KZS/1026	92 PZ	15	Grt.
Sicherheitschilder für beidseitige Drückerverwendung			
8810/3, 8810 H/3	1 Paar Schilder	PZ	10 Paar
8815/3, 8815 H/3	1 Paar Schilder	PZ	15 Paar
8815 KZS/3, 8815 H KZS/3	1 Paar Schilder	PZ	15 Paar
8810/1, 8810 H/1	Außenschild	PZ	10 Stück
8815/1, 8815 H/1	Außenschild	PZ	15 Stück
8815 KZS/1, 8815 H KZS/1	Außenschild	PZ	15 Stück
8810/2, 8810 H/2	Innenschild	PZ	8 Stück
1901 / 8 mm □	ZT Drücker	115	Paar
1901 H / 10 mm □	HT Drücker	130	Paar
8810/686 Sicherheitsbeschlag, 242 x 48 mm, mit Knopf 686, 55 mm			
ohne Innendrücker			
8810/686	72 PZ	10	Grt.
8810 H/686	92 PZ	10	Grt.
8815/686	72 PZ	15	Grt.
8815 H/686	92 PZ	15	Grt.
8815 KZS/686	72 PZ	15	Grt.
8815 H KZS/686	92 PZ	15	Grt.
mit Innendrücker 1901 bzw. 1901 H			
8810/686	72 PZ	10	Grt.
8810 H/686	92 PZ	10	Grt.
8815/686	72 PZ	15	Grt.
8815 H/686	92 PZ	15	Grt.
8815 KZS/686	72 PZ	15	Grt.
8815 H KZS/686	92 PZ	15	Grt.



8810/1026



KZS bei Bestellung bitte angeben.
Nur für 15 mm Schilder



8810/686

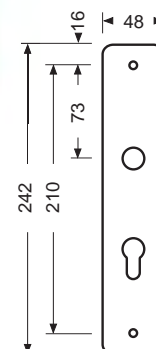

Weitere Oberflächen:

- MPN** = poliert vernickelt
- MMN** = matt vernickelt
- MPC** = poliert verchromt
- MMC** = matt verchromt
- MA** = Messing altdeutsch
- MAP** = Messing antik patiniert
- MM** = Messing matt

Drückergarnituren

ART DECO

Artikel	Bezeichnung	für Stift □ mm	Maß mm	Einheit
DRESDEN				
1865	ZT Drücker	8	110	Paar
1865 H	HT Drücker	10	120	Paar
865	ZT Langschilder		240 x 30	Paar
865 H	HT Langschilder		280 x 37	Paar
 Feuerschutz-Edelstahlgarnitur 1865 FH/8046 FH siehe Seite 119				



1865/865

Fenstergriffe und Fensteroliven

Artikel	Bezeichnung	Maß mm	Rosette mm	Einheit
1865/R	Fenstergriff mit Raster	110	68 x 30	Stück
1865/R/65	Fenstergriff mit hinterliegender Rasterung	110	81 x 32	Stück
1865/111	Fenstergriff auf Schließkasten	110	83 x 33 x 30	Stück
Einbruchhemmender Fenstergriff nach DIN EN 1627; 100 Nm				
4465	abschließbarer Fenstergriff	135	81 x 32	Stück
4065	Vollolive	95	57 x 31	Stück
4065 ½	Halbolive	84	57 x 31	Stück
4065 ½	Halbolive	66	57 x 31	Stück



1865/R



1865/R/65



1865/111



4465



4065



4065 ½

Weitere Oberflächen:

MPN = poliert vernickelt

MMN = matt vernickelt

MPC = poliert verchromt

MMC = matt verchromt

MA = Messing altdeutsch

MAP = Messing antik patiniert

MM = Messing matt

Sicherheitsgarnituren
ART DECO

Artikel	Entfernung/ Lochung	Maß mm	Einheit	
6012/6681 Sicherheitsbeschlag , 240 x 35 mm, mit Knopf 6681, 60 x 80 mm, rechts/links umsetzbar für schmale Profilsysteme				
ohne Innendrücker				
6012/6681	72 PZ	12	Gr.	
6012 H/6681	92 PZ	12	Gr.	
6012 KZS/6681	72 PZ	12	Gr.	
6012 H KZS/6681	92 PZ	12	Gr.	
mit Innendrücker 1865 bzw. 1865 H				
6012/6681	72 PZ	12	Gr.	
6012 H/6681	92 PZ	12	Gr.	
6012 KZS/6681	72 PZ	12	Gr.	
6012 H KZS/6681	92 PZ	12	Gr.	
Sicherheitschilder für beidseitige Drückerverwendung				
6012/3, 6012 H/3	1 Paar Schilder	PZ	12	Paar
6012 KZS/3, 6012 H KZS/3	1 Paar Schilder	PZ	12	Paar
6012/1, 6012 H/1	Außenschild	PZ	12	Stück
6012 KZS/1, 6012 H KZS/1	Außenschild	PZ	12	Stück
6012/2, 6012 H/2	Innenschild	PZ	12	Stück
1865 / 8 mm □	ZT Drücker		110	Paar
1865 H / 10 mm □	HT Drücker		120	Paar



6012/6681

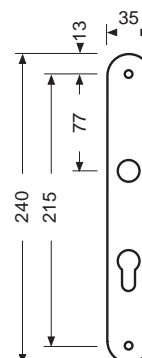

 KZS
bei Bestellung
bitte angeben

Weitere Oberflächen:

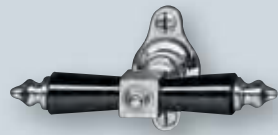
- MPN** = poliert vernickelt
- MMN** = matt vernickelt
- MPC** = poliert verchromt
- MMC** = matt verchromt
- MA** = Messing altdeutsch
- MAP** = Messing antik patiniert
- MM** = Messing matt

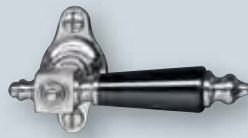

4018



4018 1/2



1890/R



1019 schwarz



Eiche

Nussbaum

Mahagoni

Ebenholz

Palisander



<i>Drückergarnituren</i>					<i>JUGENDSTIL</i>
Artikel	Bezeichnung	für Stift □ mm	Maß mm	Einheit	
JUGENDSTIL 1900					<p>1900/850 Palisander</p>
1900	ZT Drücker	8	140	Paar	
1900 H	HT Drücker	10	145	Paar	
850	ZT Langschilder		220 x 35	Paar	
850 H	HT Langschilder		260 x 38	Paar	
1900	ZT Drücker	8	140	Paar	
1900 H	HT Drücker	10	145	Paar	
19	Rosetten		50	Paar	
619 BB	Schlüsselschilder		50	Paar	
619 PZ	Schlüsselschilder		60	Paar	
Normalausführung mit schwarzen Griffstücken, Kunststoff. Weitere Ausführungen siehe unten.					<p>1900/19/619 Weiß, Kunststoff</p>
1905	ZT Drücker	8	110	Paar	
805	ZT Langschilder		250 x 48	Paar	
<p>1905/805</p>					

<i>Fenstergriffe und Fensteroliven</i>				
Artikel	Bezeichnung	Maß mm	Rosette mm	Einheit
1900/R	Fenstergriff mit Raster	140	68 x 30	Stück
1900/R/80	Fenstergriff mit hinter- liegender Rasterung	140	81 x 32	Stück
4019	Vollolive	115	57 x 31	Stück
4019 ½	Halbolive	105	57 x 31	Stück
Normalausführung mit schwarzen Griffstücken, Kunststoff Weitere Ausführungen siehe unten.				



Weitere Oberflächen:
MPN = poliert vernickelt
MMN = matt vernickelt
MPC = poliert verchromt
MMC = matt verchromt
MA = Messing altdeutsch
MAP = Messing antik patiniert
MM = Messing matt

Griffstücke in Sonderausführung:
Kunststoff weiß
Eiche
Nussbaum
Mahagoni
Ebenholz
Palisander

Sicherheitsgarnituren

JUGENDSTIL

Artikel	Entfernung/ Lochung	Maß mm	Einheit
9010/655 Sicherheitsbeschlag , 266 x 55 mm, mit Knopf 655, 60 mm ohne Innendrücker			
9010/655	72 PZ	10	Grt.
9010 H/655	92 PZ	10	Grt.
mit Innendrücker 1900 bzw. 1900 H Normalausführung mit schwarzen Griffstücken			
9010/655	72 PZ	10	Grt.
9010 H/655	92 PZ	10	Grt.
Sicherheitschilder für beidseitige Drücker Verwendung			
9010/3, 9010 H/3	1 Paar Schilder	PZ	10 Paar
9010/1, 9010 H/1	Außenschild	PZ	10 Stück
9010/2, 9010 H/2	Innenschild	PZ	3 Stück
1900 / 8 mm □	ZT Drücker		140 Paar
1900 H / 10 mm □	HT Drücker		145 Paar
Normalausführung mit schwarzen Griffstücken Weitere Ausführungen siehe unten			



9010/655

Türknoöpfe und Knopfdrücker

Artikel	Bezeichnung	Knopf-Ø mm	Rosette mm	für Stift □ mm	Einheit
635	Türknoopf	75	85		Stück
633	Türknoopf	60	67		Stück
633/2	Knopfdrücker	60		8	Paar



635

633

633/2

Türgriffe

Artikel	Mitte-Mitte Rosetten mm	Gesamt- höhe mm	Rosette mm	Einheit
1019 Türgriff	185	240	50	Stück
Normalausführung mit schwarzen Griffstücken, Kunststoff Weitere Ausführungen siehe unten				



1019 schwarz

1019 weiß

Weitere Oberflächen:
MPN = poliert vernickelt
MMN = matt vernickelt
MPC = poliert verchromt
MMC = matt verchromt
MA = Messing altdeutsch
MAP = Messing antik patiniert
MM = Messing matt

Griffstücke in Sonderausführung:
Kunststoff weiß
Eiche
Nussbaum
Mahagoni
Ebenholz
Palisander

Drückergarnituren **JUGENDSTIL**

Artikel	Bezeichnung	für Stift □ mm	Maß mm	Einheit
GRAZ				
7183	ZT Drücker	8	135	Paar
1183	Rosetten		48	Paar
2183 BB	Schlüsselschilder		48	Paar
2183 PZ	Schlüsselschilder		48	Paar
GRAZ/Horn				
7180	ZT Drücker	8	135	Paar
890	ZT Langschilder		240 x 38	Paar
890 H	HT Langschilder		240 x 38	Paar



7183/1183/2183



7180/890

Fenstergriffe

Artikel	Bezeichnung	Maß mm	Rosette mm	Einheit
7180/R/80	Fenstergriff mit hinter- liegender Rasterung	135	81 x 32	Stück
Einbruchhemmender Fenstergriff nach DIN EN 1627; 100 Nm				
7180/109	Fenstergriff auf Schließkasten	135	83 x 33 x 30	Stück



7180/R/80







7180/109

Weitere Oberflächen:
MPN = poliert vernickelt
MMN = matt vernickelt
MPC = poliert verchromt
MMC = matt verchromt
MA = Messing altdeutsch
MAP = Messing antik patiniert
MM = Messing matt

Drückergarnituren

JUGENDSTIL

Artikel	Bezeichnung	für Stift □ mm	Maß mm	Einheit	
VENEDIG					
7163	ZT Drücker	8	132	Paar	  7163/1608/2608
1608	Rosetten		48	Paar	
2608 BB	Schlüsselschilder		48	Paar	
2608 PZ	Schlüsselschilder		48	Paar	
JUGENDSTIL 1890					
1890	ZT Drücker	8	130	Paar	  1890/18/618 Schwarz, Kunststoff
1890 H	HT Drücker	10	135	Paar	
18	Rosetten		45	Paar	
618 BB	Schlüsselschilder		45	Paar	
618 PZ	Schlüsselschilder		45	Paar	
Normalausführung mit schwarzen Griffstücken, Kunststoff Weitere Ausführungen siehe unten					

Fenstergriffe und Fensteroliven

Artikel	Bezeichnung	Maß mm	Rosette mm	Einheit	
1890/R	Fenstergriff mit Raster	130	68 x 30	Stück	 1890/R
1890/R/80	Fenstergriff mit hinter- liegender Rasterung	130	81 x 32	Stück	
4018	Vollolive	115	57 x 31	Stück	 4018
4018 ½	Halbolive	105	57 x 31	Stück	
Normalausführung mit schwarzen Griffstücken, Kunststoff Weitere Ausführungen siehe unten					

Weitere Oberflächen:

MPN = poliert vernickelt
MMN = matt vernickelt
MPC = poliert verchromt
MMC = matt verchromt
MA = Messing altdeutsch
MAP = Messing antik patiniert
MM = Messing matt

Griffstücke in Sonderausführung:

Kunststoff weiß
Eiche
Nussbaum
Mahagoni
Ebenholz
Palisander

<i>Drückergarnituren</i>					<i>JUGENDSTIL</i>
Artikel	Bezeichnung	für Stift □ mm	Maß mm	Einheit	
GALERIE					<p>1895/850</p>
1895	ZT Drücker	8	130	Paar	
1895 H	HT Drücker	10	145	Paar	
850	ZT Langschilder		220 x 35	Paar	
850 H	HT Langschilder		260 x 38	Paar	

<i>Fenstergriffe und Fensteroliven</i>					
Artikel	Bezeichnung	Maß mm	Rosette mm	Einheit	
1895/R	Fenstergriff mit Raster	130	68 x 30	Stück	<p>1895/R 1895/R/80</p>
1895/R/80	Fenstergriff mit hinter- liegender Rasterung	130	81 x 32	Stück	
4095	Vollolive	120	57 x 31	Stück	<p>4095 4095 1/2</p>
4095 1/2	Halbolive	105	57 x 31	Stück	
4095/R/80	Vollolive mit hinter- liegender Rasterung	120	81 x 32	Stück	<p>4095/R/80</p>

Weitere Oberflächen:
MPN = poliert vernickelt
MMN = matt vernickelt
MPC = poliert verchromt
MMC = matt verchromt
MA = Messing altdeutsch
MAP = Messing antik patiniert
MM = Messing matt



1875/8075



1750



6877



6875

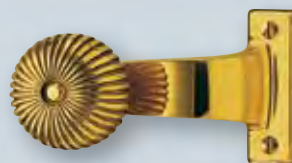

6876

Drückergarnituren					KLASSIK
Artikel	Bezeichnung	für Stift □ mm	Maß mm	Einheit	
PRATER					
1880	ZT Drücker	8	110	Paar	
1880 H	HT Drücker	10	120	Paar	
8023	ZT Langschilder		230 x 45	Paar	
8023 H	HT Langschilder		250 x 50	Paar	
870	ZT Langschilder		240 x 30	Paar	
870 H	HT Langschilder		280 x 35	Paar	
8023 als Renovierungsbeschlag besonders geeignet					

Fenstergriffe und Fensteroliven					
Artikel	Bezeichnung	Maß mm	Rosette mm	Einheit	
1880/R	Fenstergriff mit Raster	110	68 x 30	Stück	
1880/111	Fenstergriff auf Schließkasten	110	83x33x30	Stück	
1880/R/80	Fenstergriff mit hinterliegender Rasterung	110	81 x 32	Stück	
4480	abschließbarer Fenstergriff	135	81 x 32	Stück	
Einbruchhemmender Fenstergriff nach DIN EN 1627; 100 Nm					

Sicherheitsgarnituren					
Artikel		Entfernung/ Lochung	Maß mm	Einheit	
6608/648 Sicherheitsbeschlag, 230 x 35 mm, mit Knopf 648, 67 x 67 mm, rechts/links umsetzbar, für schmale Profilsysteme ohne Innendrücker					
6608/648		72 PZ	8	Grt.	
6608 H/648		92 PZ	8	Grt.	
mit Innendrücker 1880 / 8 mm □					
6608/648		72 PZ	8	Grt.	
6608 H/648		92 PZ	8	Grt.	
Sicherheitschilder für beidseitige Drückerverwendung					
6608/3, 6608 H/3	1 Paar	PZ	8	Paar	
6608/1, 6608 H/1	Außenschild	PZ	8	Stück	
6608/2, 6608 H/2	Innenschild	PZ		Stück	
1880 / 8 mm □	ZT Drücker		110	Paar	

- Weitere Oberflächen:
- MPN** = poliert vernickelt
 - MMN** = matt vernickelt
 - MPC** = poliert verchromt
 - MMC** = matt verchromt
 - MA** = Messing altdeutsch
 - MAP** = Messing antik patiniert
 - MM** = Messing matt

Klassik

Artikel	Bezeichnung	Knopf-Ø mm	Rosette mm	für Stift □mm	Einheit
6877	Türknoopf	60	130		Stück
6875	Türknoopf	60	55		Stück
6876	Türknoopf	60	82 x 24		Stück
686 R/2	Knopfdrücker	50		8	Paar
686 R/2	Knopfdrücker	60		10	Paar
6870/2	Knopfdrücker	60		8	Paar
6870/2	Knopfdrücker	70		10	Paar



6877



6875

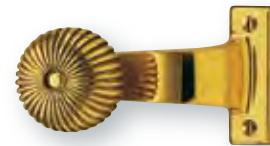

6876



686 R/2



6870/2

Weitere Oberflächen:
MPN = poliert vernickelt
MMN = matt vernickelt
MPC = poliert verchromt
MMC = matt verchromt
MA = Messing altdeutsch
MAP = Messing antik patiniert
MM = Messing matt

Türgriff					KLASSIK
Artikel	Mitte-Mitte Rosetten mm	Gesamthöhe mm	Rosette mm	Einheit	
1750	164	300	37 x 28	Stück	<p>1750</p>

Hebeschiebetürgriffe					
Artikel	Hebel mm	Anschraubplatte mm	Schraublochabstand mm	Einheit	
Hebeschiebetürgriffe 10mm □					<p>5040 5040 PZ 5040/0</p>
5040	275	100 x 40	80	Stück	
5040 PZ	275	155 x 40	80	Stück	
5040/0	275	155 x 40	80	Stück	
auch mit 12 mm □ lieferbar auch zur paarweisen Befestigung lieferbar					
Schiebetürmuscheln					<p>694 693</p>
694		105 x 35	80	Stück	
693		155 x 35	80	Stück	

Weitere Oberflächen:

- MPN** = poliert vernickelt
- MMN** = matt vernickelt
- MPC** = poliert verchromt
- MMC** = matt verchromt
- MA** = Messing altdeutsch
- MAP** = Messing antik patiniert
- MM** = Messing matt

Klingelplatten

KLASSIK

Artikel	mm	Namensschild mm	Einheit
1	70		Stück
1	90		Stück
1	125		Stück
16/80	80		Stück
16/100	100		Stück
PORTA WESTFALICA			
Einspaltige Sprechplatten			
240/1	220 x 180 x 3 mm	80 x 25 mm	Stück
240/2	220 x 180 x 3 mm		Stück
240/3	220 x 180 x 3 mm		Stück
240/4	260 x 180 x 3 mm		Stück
Zweispaltige Sprechplatten			
240/6	240 x 220 x 3 mm	65 x 20 mm	Stück
Frei wählbare Gitterformen X, Y, Z Seite 140			
Lose Namensschilder Seite 140			
Gravuren für Namensschilder Seite 145			
Sonderanfertigungen			
Sprech- und Frontplatten fertigen wir auch nach Ihren Vorgaben.			



1



16



240



240/6

Briefschild

Artikel	mm	Einwurf mm	Einheit
690	265 x 73	217 x 40	Stück
Gravuren für Briefeinwürfe Seite 147			



690

Weitere Oberflächen:

MPN = poliert vernickelt

MMN = matt vernickelt

MPC = poliert verchromt

MMC = matt verchromt

MA = Messing altdeutsch

MAP = Messing antik patiniert

MM = Messing matt

Drückergarnituren **KLASSIK**

Artikel	Bezeichnung	für Stift □ mm	Maß mm	Einheit
SCHWABING				
1875	ZT Drücker	8	110	Paar
1875 H	HT Drücker	10	110	Paar
890	ZT Langschilder		240 x 38	Paar
890 H	HT Langschilder		240 x 38	Paar
Feuerschutz-Edelstahlgarnitur 1875 FH/890 FH siehe Seite 120				
8075	ZT Kurzschilder		144 x 60	Paar
8075/657	ZT Knopfkurzschild		60	Stück
KOPENHAGEN				
147	ZT Drücker	8	115	Paar
8027	ZT Langschilder		225 x 45	Paar
8006 K	ZT Kurzschilder		170 x 40	Paar



Fenstergriffe

Artikel	Bezeichnung	Maß mm	Rosette mm	Einheit
1875/R	Fenstergriff mit Raster	110	68 x 30	Stück
147/R	Fenstergriff mit Raster	115	68 x 30	Stück



Weitere Oberflächen:
MPN = poliert vernickelt
MMN = matt vernickelt
MPC = poliert verchromt
MMC = matt verchromt
MA = Messing altdeutsch
MAP = Messing antik patiniert
MM = Messing matt

Klassik

Drückergarnituren

KLASSIK

Artikel	Bezeichnung	für Stift □ mm	Maß mm	Einheit	
RÜGEN					
48	ZT Drücker	8	110	Paar	
48 H	HT Drücker	10	130	Paar	
9	Rosetten		50	Paar	
609 BB	Schlüsselschilder		50	Paar	
9	Rosetten		55	Paar	
609 BB	Schlüsselschilder		55	Paar	
609 PZ	Schlüsselschilder		55	Paar	
OSLO mit Keramik-Handhabe					
7250	ZT Drücker	8	105	Paar	
51	Rosetten		50	Paar	
52 BB	Schlüsselschilder		50	Paar	
52 PZ	Schlüsselschilder		50	Paar	
LIMBURG					
7244	ZT Drücker	8	120	Paar	
8244	ZT Langschilder		225 x 45	Paar	
STOCKHOLM					
7050	ZT Drücker	8	120	Paar	
8050	ZT Langschilder		210 x 48	Paar	



48/9/609

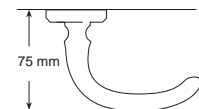

7250/51/52



7244/8244



7050/8050

Weitere Oberflächen:

MPN = poliert vernickelt

MMN = matt vernickelt

MPC = poliert verchromt

MMC = matt verchromt

MA = Messing altdeutsch

MAP = Messing antik patiniert

MM = Messing matt

Drückergarnituren					KLASSIK
Artikel	Bezeichnung	für Stift □ mm	Maß mm	Einheit	
DUBLIN					
7001	ZT Drücker	8	115	Paar	<p>7001/8007</p>
7001 H	HT Drücker	10	115	Paar	
8007	ZT Langschilder		225 x 50	Paar	
8007 H	HT Langschilder		250 x 55	Paar	

Sicherheitsgarnituren						
Artikel		Entfernung/ Lochung	Maß mm	Einheit		
8810/630 Sicherheitsbeschlag, 242 x 48 mm, mit Knopf 630, 50 mm						
ohne Innendrücker						
8810/630		72 PZ	10	Gr.	<p>8810/630</p>	
8810 H/630		92 PZ	10	Gr.		
8815/630		72 PZ	15	Gr.		
8815 H/630		92 PZ	15	Gr.		
8815 KZS/630		72 PZ	15	Gr.		
8815 H KZS/630		92 PZ	15	Gr.		
mit Innendrücker 7001 bzw. 7001 H						
8810/630		72 PZ	10	Gr.		
8810 H/630		92 PZ	10	Gr.		
8815/630		72 PZ	15	Gr.		
8815 H/630		92 PZ	15	Gr.		
8815 KZS/630		72 PZ	15	Gr.		
8815 H KZS/630		92 PZ	15	Gr.		
Sicherheitsschilder für beidseitige Drückerverwendung						
8810/3, 8810 H/3	1 Paar Schilder	PZ	10	Paar	<p>KZS bei Bestellung bitte angeben. Nur für 15 mm Schilder.</p>	
8815/3, 8815 H/3	1 Paar Schilder	PZ	15	Paar		
8815 KZS/3, 8815 H KZS/3	1 Paar Schilder			Paar		
8810/1, 8810 H/1	Außenschild	PZ	10	Stück		
8815/1, 8815 H/1	Außenschild	PZ	15	Stück		
8815 KZS/1, 8815 H KZS/1	Außenschild			Stück		
8810/2, 8810 H/2	Innenschild	PZ	8	Stück		
7001 / 8 mm □	ZT Drücker		115	Paar		
7001 H / 10 mm □	HT Drücker		115	Paar		

Weitere Oberflächen:
MPN = poliert vernickelt
MMN = matt vernickelt
MPC = poliert verchromt
MMC = matt verchromt
MA = Messing altdeutsch
MAP = Messing antik patiniert
MM = Messing matt



7060/8060



7030/9/609



2052



135

<i>Drückergarnituren</i>					<i>KLASSIK EXKLUSIV</i>
Artikel	Bezeichnung	für Stift □ mm	Maß mm	Einheit	
FISCH					<p>7060/8060</p>
7060	ZT Drücker	8	120	Paar	
7060 H	HT Drücker	10	120	Paar	
8060	ZT Langschilder		240 x 72	Paar	
8060 H	HT Langschilder		240 x 72	Paar	
TAUBE					<p>7030/9/609</p> <p>2052</p>
7030	ZT Drücker	8	140	Paar	
7030 H	HT Drücker	10	140	Paar	
9	Rosetten		50	Paar	
609 BB	Schlüsselschilder		50	Paar	
9	Rosetten		55	Paar	
609 BB	Schlüsselschilder		55	Paar	
609 PZ	Schlüsselschilder		55	Paar	
Türgriff					
Artikel	Mitte-Mitte Rosetten mm	Gesamt- höhe mm	Rosette mm	Einheit	
2052	147	330	53	Stück	
Türklopfer					<p>333</p>
Artikel	Bezeichnung mm	Höhe x Breite mm	Einheit		
333	Türklopfer	195 x 125	Stück		

Klassik
Exklusiv

Weitere Oberflächen:
MPN = poliert vernickelt
MMN = matt vernickelt
MPC = poliert verchromt
MA = Messing altdeutsch
MAP = Messing antik patiniert
MM = Messing matt

Drückergarnituren

KLASSIK EXKLUSIV

Artikel	Bezeichnung	für Stift □ mm	Maß mm	Einheit
HAMBURG				
7010	ZT Drücker	8	122	Paar
7010 H	HT Drücker	10	145	Paar
8009	ZT Langschilder		215 x 50	Paar
8009 H	HT Langschilder		240 x 60	Paar
PÖSELDORF				
7010	ZT Drücker	8	122	Paar
7010 H	HT Drücker	10	145	Paar
51	Rosetten		50	Paar
52 BB	Schlüsselschilder		50	Paar
52 PZ	Schlüsselschilder		50	Paar
BLANKENESE				
7010	ZT Drücker	8	122	Paar
7010 H	HT Drücker	10	145	Paar
8080	ZT Langschilder		215 x 55	Paar
8080 H	HT Langschilder		215 x 55	Paar

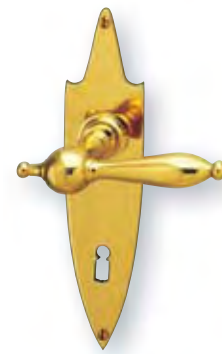

7010/8009

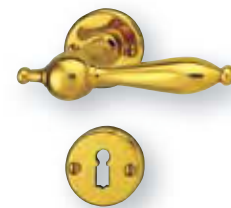

7010/51/52



7010/8080

Fenstergriffe und Fensteroliven

Artikel	Bezeichnung	Maß mm	Rosette mm	Einheit
7010/R	Fenstergriff mit Raster	122	68 x 30	Stück
4010	Vollolive	90	59 x 30	Stück
4010 ½	Halbolive	90	59 x 30	Stück

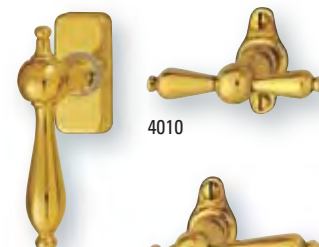

7010/R



4010



4010 1/2

Weitere Oberflächen:

MPN = poliert vernickelt

MMN = matt vernickelt

MPC = poliert verchromt

MMC = matt verchromt

MA = Messing altdeutsch

MAP = Messing antik patiniert

MM = Messing matt

Drückergarnituren **KLASSIK EXKLUSIV**

Artikel	Bezeichnung □ mm	für Stift mm	Maß	Einheit
EMPIRE				
7011	ZT Drücker	8	105	Paar
7011 H	HT Drücker	10	130	Paar
8012	ZT Langschilder		230 x 54	Paar
8012 H	HT Langschilder		260 x 56	Paar
PORTA				
7011	ZT Drücker	8	105	Paar
7011 H	HT Drücker	10	130	Paar
8013	ZT Langschilder		190 x 60	Paar
8013 H	HT Langschilder		190 x 60	Paar



Fenstergriffe und Fensteroliven

Artikel	Bezeichnung	Maß mm	Rosette mm	Einheit
7011/R	Fenstergriff mit Raster	105	68 x 30	Stück
4011	Vollolive	85	59 x 30	Stück
4011 ½	Halbolive	95	59 x 30	Stück

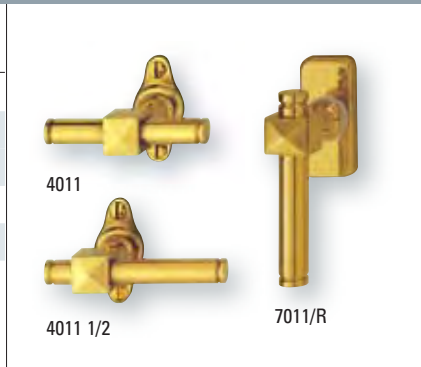

Türgriff

Artikel	Mitte-Mitte Rosetten mm	Gesamt- höhe mm	Rosette mm	Einheit
1750	168	300	37 x 28	Stück



Weitere Oberflächen:
MPN = poliert vernickelt
MMN = matt vernickelt
MPC = poliert verchromt
MMC = matt verchromt
MA = Messing altdeutsch
MAP = Messing antik patiniert
MM = Messing matt

Klassik
Exklusiv



7070/8070



1770

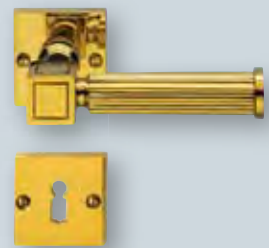

7102/44/644



7102/9/609

<i>Drückergarnituren</i>					<i>KLASSIK EXKLUSIV</i>
Artikel	Bezeichnung	für Stift □ mm	Maß mm	Einheit	
FORUM					<p>7012/8012</p>
7012	ZT Drücker	8	130	Paar	
7012 H	HT Drücker	10	145	Paar	
8012	ZT Langschilder		230 x 54	Paar	
8012 H	HT Langschilder		260 x 56	Paar	
AMPHORA					<p>7014/8016</p>
7014	ZT Drücker	8	120	Paar	
8016	ZT Langschilder		200 x 40	Paar	
8016 H	HT Langschilder		250 x 50	Paar	
CHATEAU					<p>7014/8014</p>
7014	ZT Drücker	8	120	Paar	
8014	ZT Langschilder		250 x 40	Paar	
CHARLOTTENBURG					<p>7070/8070</p>
7070	ZT Drücker	8	120	Paar	
8070	ZT Langschilder		265 x 45	Paar	
8070 H	HT Langschilder		265 x 45	Paar	

Weitere Oberflächen:
MPN = poliert vernickelt
MMN = matt vernickelt
MPC = poliert verchromt
MMC = matt verchromt
MA = Messing altdeutsch
MAP = Messing antik patiniert
MM = Messing matt

Artikel	Entfernung/ Lochung	Maß mm	Einheit
9210/416 Sicherheitsbeschlag , 265 x 45 mm, mit Zierrosette 416, 27 mm ohne Innendrücker			
9210/416	72 PZ	10	Grt.
9210 H/416	92 PZ	10	Grt.
9215/416	72 PZ	15	Grt.
9215 H/416	92 PZ	15	Grt.
9215 KZS/416	72 PZ	15	Grt.
9215 H KZS/416	92 PZ	15	Grt.
mit Innendrücker 7070			
9210/416	72 PZ	10	Grt.
9210 H/416	92 PZ	10	Grt.
9215/416	72 PZ	15	Grt.
9215 H/416	92 PZ	15	Grt.
9215 KZS/416	72 PZ	15	Grt.
9215 H KZS/416	92 PZ	15	Grt.
Sicherheitsschilder für beidseitige Drückerverwendung			
9210/3, 9210 H/3	1 Paar Schilder	PZ	10 Paar
9215/3, 9215 H/3	1 Paar Schilder	PZ	15 Paar
9215 KZS/3, 9215 H KZS/3	1 Paar Schilder		Paar
9210/1, 9210 H/1	Außenschild	PZ	10 Stück
9215/1, 9215 H/1	Außenschild	PZ	15 Stück
9215 KZS/1, 9215 H KZS/1	Außenschild		Stück
9210/2, 9210 H/2	Innenschild	PZ	8 Stück
9215/2, 9215 H/2	Innenschild	PZ	8 Stück
7070 / 8 mm □	ZT Drücker		120 Paar
616	Türknoopf		35 Stück
416	Zierrosette		27 Stück
9210/658 Sicherheitsbeschlag , 265 x 45 mm, mit Knopf 658, 65 mm ohne Innendrücker			
9210/658	72 PZ	10	Grt.
9210 H/658	92 PZ	10	Grt.
9215/658	72 PZ	15	Grt.
9215 H/658	92 PZ	15	Grt.
9215 KZS/658	72 PZ	15	Grt.
9215 H KZS/658	92 PZ	15	Grt.
mit Innendrücker 7070			
9210/658	72 PZ	10	Grt.
9210 H/658	92 PZ	10	Grt.
9215/658	72 PZ	15	Grt.
9215 H/658	92 PZ	15	Grt.
9215 KZS/658	72 PZ	15	Grt.
9215 H KZS/658	92 PZ	15	Grt.



9210/416



616



416



KZS bei Bestellung bitte angeben. Nur für 15 mm-Schilder.



9210/658

Weitere Oberflächen:
MPN = poliert vernickelt
MMN = matt vernickelt
MPC = poliert verchromt
MMC = matt verchromt
MA = Messing altdeutsch
MAP = Messing antik patiniert
MM = Messing matt

<i>Drückergarnituren</i>					<i>KLASSIK EXKLUSIV</i>
Artikel	Bezeichnung	für Stift □ mm	Maß mm	Einheit	
BERN					
7022	ZT Drücker	8	122	Paar	
8022	ZT Kurzschilder		160 x 35	Paar	
7022	ZT Drücker	8	122	Paar	
22	Rosetten		50	Paar	
602 BB	Schlüsselschilder		50	Paar	
BASEL					
7102	ZT Drücker	8	120	Paar	
44	Rosetten		50	Paar	
644 BB	Schlüsselschilder		50	Paar	
644 PZ	Schlüsselschilder		50	Paar	
9	Rosetten		50	Paar	
609 BB	Schlüsselschilder		50	Paar	
9	Rosetten		55	Paar	
609 BB	Schlüsselschilder		55	Paar	
609 PZ	Schlüsselschilder		55	Paar	
WIEN					
7120	ZT Drücker	8	110	Paar	
9	Rosetten		50	Paar	
609 BB	Schlüsselschilder		50	Paar	
9	Rosetten		55	Paar	
609 BB	Schlüsselschilder		55	Paar	
609 PZ	Schlüsselschilder		55	Paar	

Weitere Oberflächen:
MPN = poliert vernickelt
MMN = matt vernickelt
MPC = poliert verchromt
MMC = matt verchromt
MA = Messing altdeutsch
MAP = Messing antik patiniert
MM = Messing matt

Klassik
Exklusiv

Drückergarnituren

KLASSIK EXKLUSIV

Artikel	Bezeichnung	für Stift □ mm	Maß mm	Einheit	
GLÜCKSTADT					
7013	ZT Drücker	8	105	Paar	
39	Rosetten		47	Paar	
639 BB	Schlüsselschilder		47	Paar	
AVION					
7015	ZT Drücker	8	120	Paar	
7015 H	HT Drücker	10	130	Paar	
9	Rosetten		50	Paar	
609 BB	Schlüsselschilder		50	Paar	
9	Rosetten		55	Paar	
609 BB	Schlüsselschilder		55	Paar	
609 PZ	Schlüsselschilder		55	Paar	
RING					
3030	ZT Ringdrücker	8	100 x 75	Paar	
3030 H	HT Ringdrücker	10	100 x 75	Paar	
21	Rosetten		50	Paar	



7013/39/639



7015/9/609



3030/21

Weitere Oberflächen:

- MPN** = poliert vernickelt
- MMN** = matt vernickelt
- MPC** = poliert verchromt
- MMC** = matt verchromt
- MA** = Messing altdeutsch
- MAP** = Messing antik patiniert
- MM** = Messing matt



7017 FH/8020 FH

7088/10/610

Barock

Drückergarnituren

BAROCK

Artikel	Bezeichnung	für Stift □ mm	Maß mm	Einheit
MÜNCHEN				
7020	ZT Drücker	8	120	Paar
7020 H	HT Drücker	10	130	Paar
8020	ZT Langschilder		215 x 48	Paar
8020 H	HT Langschilder		250 x 50	Paar

7020/8020



Fenstergriffe und Fensteroliven

Artikel	Bezeichnung	Maß mm	Rosette mm	Einheit
4022/R	Fenstergriff mit Raster	115	68 x 30	Stück
Einbruchhemmender Fenstergriff nach DIN EN 1627; 100 Nm				
4422	abschließbarer Fenstergriff	135	81 x 32	Stück
4020	Vollolive	85	63 x 27	Stück
4020 ½	Halbolive	85	63 x 27	Stück

4022/R

4422

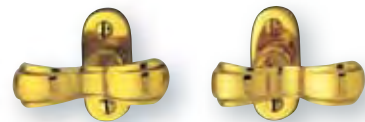

4020

4020 1/2

Sicherheitsgarnituren

Artikel	Entfernung/ Lochung	Maß mm	Einheit
8210/686 R Sicherheitsbeschlag, 250 x 52 mm, mit Knopf 686 R, 60 mm			
ohne Innendrücker			
8210/686 R	72 PZ, 74 RZ	10	Grt.
8210 H/686 R	92 PZ, 90 RZ	10	Grt.
8215/686 R	72 PZ, 74 RZ	15	Grt.
8215 H/686 R	92 PZ, 90 RZ	15	Grt.
8215 KZS/686 R	72 PZ	15	Grt.
8215 H KZS/686 R	92 PZ	15	Grt.
mit Innendrücker 7020 bzw. 7020 H			
8210/686 R	72 PZ, 74 RZ	10	Grt.
8210 H/686 R	92 PZ, 90 RZ	10	Grt.
8215/686 R	72 PZ, 74 RZ	15	Grt.
8215 H/686 R	92 PZ, 90 RZ	15	Grt.
8215 KZS/686 R	72 PZ	15	Grt.
8215 H KZS/686 R	92 PZ	15	Grt.
Sicherheitschilder für beidseitige Drückerverwendung			
8210/3, 8210 H/3	1 Paar Schilder	PZ, RZ	10 Paar
8215/3, 8215 H/3	1 Paar Schilder	PZ, RZ	15 Paar
8215 KZS/3, 8215 H KZS/3	1 Paar Schilder	PZ	15 Paar
8210/1, 8210 H/1	Außenschild	PZ, RZ	10 Stück
8215/1, 8215 H/1	Außenschild	PZ, RZ	15 Stück
8215 KZS/1, 8215 H KZS/1	Außenschild	PZ	15 Stück
8210/2, 8210 H/2	Innenschild	PZ, RZ	4 Stück
7020 / 8 mm □	ZT Drücker		120 Paar
7020 H / 10 mm □	HT Drücker		130 Paar



8210/686 R



KZS
bei Bestellung bitte
angeben. Nur für
15 mm Schilder.

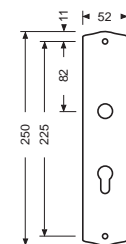

Weitere Oberflächen:

- MPN = poliert vernickelt
- MMN = matt vernickelt
- MPC = poliert verchromt
- MMC = matt verchromt
- MA = Messing altdeutsch
- MAP = Messing antik patiniert
- MM = Messing matt

<i>Türkнопfe</i>					<i>BAROCK</i>
Artikel	Bezeichnung	Knopf-Ø mm	Rosette mm	Einheit	
688	Türkнопf	55	60	Stück	 688 55 mm 688 65 mm
688	Türkнопf	65	63	Stück	

<i>Drückergarnituren</i>					
Artikel	Bezeichnung	für Stift □ mm	Maß mm	Einheit	
POSTHORN					 7017/8011 8011/622 7017/8008 R
7017	ZT Drücker	8	120	Paar	
7017 H	HT Drücker	10	135	Paar	
8011	ZT Langschilder		220 x 52	Paar	
8011 H	HT Langschilder		260 x 55	Paar	
8011/622	ZT Knopflangschild		60	Stück	
8011 H/622	HT Knopflangschild		60	Stück	
7017	ZT Drücker	8	120	Paar	
7017 H	HT Drücker	10	135	Paar	
8008 R	ZT Langschilder		225 x 46	Paar	
8008 HR	HT Langschilder		250 x 50	Paar	



Feuerschutz-Edelstahlgarnitur 7017 FH/8020 FH
siehe Seite 122

Weitere Oberflächen:
MPN = poliert vernickelt
MMN = matt vernickelt
MPC = poliert verchromt
MMC = matt verchromt
MA = Messing altdeutsch
MAP = Messing antik patiniert
MM = Messing matt

Fensteroliven

BAROCK

Artikel	Bezeichnung	Maß mm	Rosette mm	Einheit
4026	Vollolive	85	82 x 27	Stück
4026 ½*	Halbolive	85	82 x 27	Stück
4021	Vollolive	85	91 x 25	Stück
4021 ½*	Halbolive	85	91 x 25	Stück

*Bitte Richtung angeben (rechts, links)

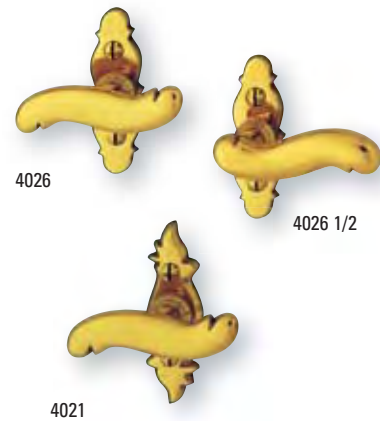

Türknoöpfe und Knopfdrücker

Artikel	Bezeichnung	Knopf-Ø mm	Rosette mm	für Stift □mm	Einheit
622	Türknoopf	60	50		Stück
622	Türknoopf	70	50		Stück
622/2	Knopfdrücker	60		8	Paar
622/2	Knopfdrücker	70		10	Paar

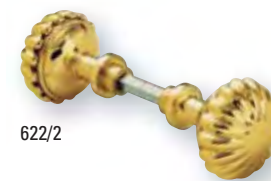

Türgriffe

Artikel	Mitte-Mitte Rosetten mm	Gesamt- höhe mm	Rosette mm	Einheit
1075/1	187	240	53	Stück
1075/2	405	450	53	Stück



Weitere Oberflächen:

MPN = poliert vernickelt

MMN = matt vernickelt

MPC = poliert verchromt

MMC = matt verchromt

MA = Messing altdeutsch

MAP = Messing antik patiniert

MM = Messing matt

Drückergarnituren **BAROCK**

Artikel	Bezeichnung	für Stift □ mm	Maß mm	Einheit
PATRIZIER				
7026	ZT Drücker	8	120	Paar
7026 H	HT Drücker	10	135	Paar
8010	ZT Langschilder		225 x 55	Paar
8010 H	HT Langschilder		250 x 57	Paar
8010/686 R	ZT Knopflangschild		50	Stück
8010 H/686 R	HT Knopflangschild		60	Stück
HANSA				
7018	ZT Drücker	8	120	Paar
7018 H	HT Drücker	10	130	Paar
8018	ZT Langschilder		228 x 48	Paar
8018 H	HT Langschilder		260 x 50	Paar
NORMANDIE				
755	ZT Drücker	8	120	Paar
855	ZT Langschilder		230 x 48	Paar
Nettokonditionen ab 5 Grt. auf Anfrage				
FLANDERN				
7246	ZT Drücker	8	120	Paar
8246	ZT Langschilder		230 x 45	Paar
	Feuerschutz-Edelstahlgarnitur 7246 FH/8020 FH siehe Seite 121			



7026/8010 8010/686 R



7018/8018



755/855

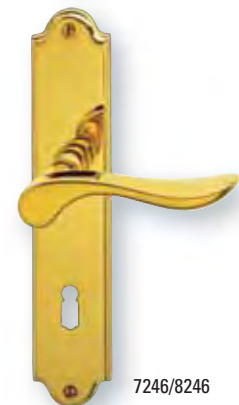

7246/8246

Barock

Weitere Oberflächen:
MPN = poliert vernickelt
MMN = matt vernickelt
MPC = poliert verchromt
MMC = matt verchromt
MA = Messing altdeutsch
MAP = Messing antik patiniert
MM = Messing matt

Drückergarnituren

BAROCK

Artikel	Bezeichnung	für Stift □ mm	Maß mm	Einheit
DONAU				
7028	ZT Drücker	8	120	Paar
7028 H	HT Drücker	10	135	Paar
8025	ZT Langschilder		220 x 43	Paar
8025 H	HT Langschilder		245 x 47	Paar
RENAISSANCE				
7025	ZT Drücker	8	140	Paar
7025 H	HT Drücker	10	165	Paar
9	Rosetten		50	Paar
609 BB	Schlüsselschilder		50	Paar
9	Rosetten		55	Paar
609 BB	Schlüsselschilder		55	Paar
609 PZ	Schlüsselschilder		55	Paar
VERSAILLES				
740	ZT Drücker	8	115	Paar
840	ZT Langschilder		243 x 39	Paar



7028/8025



7025/9/609



740/840

Weitere Oberflächen:

MPN = poliert vernickelt

MMN = matt vernickelt

MPC = poliert verchromt

MMC = matt verchromt

MA = Messing altdeutsch

MAP = Messing antik patiniert

MM = Messing matt

Drückergarnituren **BAROCK**

Artikel	Bezeichnung	für Stift □ mm	Maß mm	Einheit
BAMBERG				
7088	ZT Drücker	8	120	Paar
10	Rosetten		50	Paar
610 BB	Schlüsselschilder		50	Paar
610 PZ	Schlüsselschilder		50	Paar
PERLRAND				
7037	ZT Drücker	8	120	Paar
7037 H	HT Drücker	10	140	Paar
8037	ZT Langschilder		230 x 45	Paar
8037 H	HT Langschilder		280 x 57	Paar
7037	ZT Drücker	8	120	Paar
17 BB	Rosetten		50	Paar
617 BB	Schlüsselschilder		50	Paar
617 PZ	Schlüsselschilder		50	Paar



7088/10/610



7037/8037



7037/17/617

Fensteroliven

Artikel	Bezeichnung	Maß mm	Rosette mm	Einheit
4037	Vollolive	80	59 x 30	Stück
4067	Vollolive	70	59 x 30	Stück
4067 ½	Halbolive	70	59 x 30	Stück



4037



4067



4067 1/2

Weitere Oberflächen:
MPN = poliert vernickelt
MMN = matt vernickelt
MPC = poliert verchromt
MMC = matt verchromt
MA = Messing altdeutsch
MAP = Messing antik patiniert
MM = Messing matt

WC-Beschläge

Artikel	Bezeichnung	mm	Einheit
4007	Riegelolive	40	Stück
330	Schlitzkopf rund	24	Stück
4000	Riegelolive	40	Stück
300	Schlitzkopf flach	22	Stück
350	Schlitzkopf rot/weiß	21	Stück
4606 WC	WC-Garnitur rot/weiß inkl. WC-Rosetten	50	Grt.

Alle Langschilder und Rosetten sind als WC-Beschläge lieferbar.

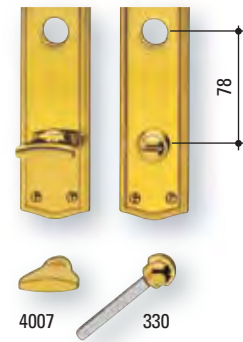

Überschraub-Rosetten, -Schlüsselschilder

Artikel	Bezeichnung	mm	Einheit
7	Rosetten	50	Paar
607 BB	Schlüsselschilder	50	Paar
607 PZ	Schlüsselschilder	50	Paar
10	Rosetten	50	Paar
610 BB	Schlüsselschilder	50	Paar
610 PZ	Schlüsselschilder	50	Paar
9	Rosetten	50	Paar
609 BB	Schlüsselschilder	50	Paar
9	Rosetten	55	Paar
609 BB	Schlüsselschilder	55	Paar
609 PZ	Schlüsselschilder	55	Paar
605 PZ	Schlüsselschilder	50	Paar
12	Rosetten	52	Paar
612 BB	Schlüsselschilder	52	Paar
612 PZ	Schlüsselschilder	52	Paar



Weitere Oberflächen:
MPN = poliert vernickelt
MMN = matt vernickelt
MPC = poliert verchromt
MMC = matt verchromt
MA = Messing altdeutsch
MAP = Messing antik patiniert
MM = Messing matt

Anschraub-Rosetten, -Schlüsselschilder

Artikel	Bezeichnung	mm	Einheit
21	Rosetten	50	Paar
601 BB	Schlüsselschilder	50	Paar
601 PZ	Schlüsselschilder	50	Paar
606 blind	Schlüsselschilder	50	Paar
51	Rosetten	45	Paar
52 BB	Schlüsselschilder	45	Paar
51	Rosetten	50	Paar
52 BB	Schlüsselschilder	50	Paar
52 PZ	Schlüsselschilder	50	Paar
17	Rosetten	50	Paar
617 BB	Schlüsselschilder	50	Paar
617 PZ	Schlüsselschilder	50	Paar
68	Rosetten	50	Paar
668 BB	Schlüsselschilder	50	Paar
668 PZ	Schlüsselschilder	50	Paar
38	Rosetten	55	Paar
638 BB	Schlüsselschilder	55	Paar
638 PZ	Schlüsselschilder	55	Paar
22	Rosetten	50	Paar
602 BB	Schlüsselschilder	50	Paar
77	Rosetten	60 x 25	Paar
87 BB	Schlüsselschilder	60 x 25	Paar
87 PZ	Schlüsselschilder	60 x 25	Paar
87 blind	Schlüsselschilder	60 x 25	Paar
75	Rosetten	65 x 28	Paar
85 BB	Schlüsselschilder	65 x 28	Paar
85 PZ	Schlüsselschilder	65 x 28	Paar
677	Rosetten	68 x 30	Paar
887 PZ	Schlüsselschilder	68 x 30	Paar
81 N/81	Schlüsselschilder	80 x 25	Paar
81 N	Außenschild	80 x 25	Stück
81/2	Innenschild	80 x 25	Stück



Weitere Oberflächen:
MPN = poliert vernickelt
MMN = matt vernickelt
MPC = poliert verchromt
MMC = matt verchromt
MA = Messing altdeutsch
MAP = Messing antik patiniert
MM = Messing matt

Türbänder

Artikel	Bezeichnung	mm	Einheit
206	Aufsatzbänder gerade	100	Paar
	mit Linsenknöpfen, Rolle 15 mm ø	120	Paar
	mit Kugellagerring	140	Paar
		160	Paar
216	Aufsatzbänder Kröpfung D/13 mm,	100	Paar
	mit Linsenknöpfen, Rolle 15 mm ø	120	Paar
	mit Kugellagerring	140	Paar
		160	Paar
	Standardausführung	MP	
	Weitere Ausführungen	MPN, MMN, MPC, MMC MA, MM mit losen Stiften mit Zierknöpfen	
1580	Zierhülsen 15 mm ø	80	Stück
1450	Hülsen ohne Zierknopf 15 mm ø	50	Stück



Türstopper / Türfesthalter

Artikel	Bezeichnung	mm	Einheit
971	Türstopper	30 mm ø	Stück
9710/A	Türstopper	30 mm ø Alu	Stück
970	Türstopper	30 mm ø	Stück
973	Türstopper	30 mm ø	Stück
960	Türstopper	50 mm ø	Stück
910	Türstopper	32 mm ø	Stück
821/I	Türfesthalter	Abstand 40 mm	Stück
821/II	Türfesthalter	Abstand 70 mm	Stück
828	Türfesthalter	Abstand 75 mm	Stück



Türschnäpper

Artikel	Bezeichnung	mm	Einheit
92	Türschnäpper	120	Stück

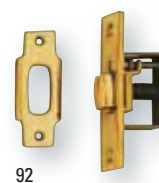

Weitere Oberflächen:
MPN = poliert vernickelt
MMN = matt vernickelt
MPC = poliert verchromt
MMC = matt verchromt
MA = Messing altdeutsch
MAP = Messing antik patiniert
MM = Messing matt

Rohrriegel / Türriegel / Türgriffe

Artikel	Bezeichnung	mm	Einheit
112	Rohrriegel	50 mm Dorn	Stück
112	Rohrriegel	35 mm Dorn	Stück
990	Türriegel	120	Stück
990	Türriegel	160	Stück
665	Türgriff	120	Stück
665	Türgriff	140	Stück
665	Türgriff	160	Stück
665	Türgriff	180	Stück

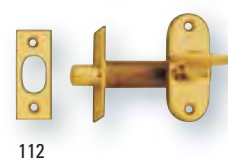

112



990



665

Muscheln / Stirngriff

Artikel	Bezeichnung	mm	Einheit
699	Schiebetürmuschel	120 x 40	Stück
697	Schiebetürmuschel	117 x 38	Stück
620	Schiebetürmuschel	140 x 40	Stück
682	Schiebetürmuschel	150 x 38	Stück
627	Schiebetürmuschel	150 x 45	Stück
698	Schiebetürmuschel	113 x 40	Stück
640	Schiebetürmuschel	115 x 40	Stück
692	Schiebetürmuschel	147 x 38	Stück
Auch mit Schlüsselloch lieferbar – bei Bestellung bitte angeben			
6004	Klappringmuschel	65 x 65	Stück
6004	Klappringmuschel	80 x 80	Stück
6003	Stirngriff	120 x 20	Stück



699

697

620

682

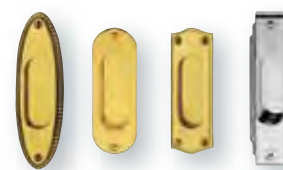

627

698

640

692



6004

6003

Weitere Oberflächen:

MPN = poliert vernickelt

MMN = matt vernickelt

MPC = poliert verchromt

MMC = matt verchromt

MA = Messing altdeutsch

MAP = Messing antik patiniert

MM = Messing matt

Sicherheit am Eingang

Artikel	Bezeichnung	Rosette mm	Bauhöhe mm	Einheit	
Sicherheitsrosetten mit Gewindenocken M4					
21 N/21		50		Paar	
21 N	Außenrosette	50		Stück	
21/2	Innenrosette	50		Stück	
Sicherheitsschlüsselschilder, nur PZ lieferbar					
600		52	10	Paar	
600		52	15	Paar	
600 KZS		52	15	Paar	
600/1	Außenschild*	52	10	Stück	
600/1	Außenschild*	52	15	Stück	
600 KZS/1	Außenschild	52	15	Stück	
600/2	Innenschild	52		Stück	
700		52	10	Paar	
700		52	15	Paar	
700 KZS		52	15	Paar	
700/1	Außenschild*	52	10	Stück	
700/1	Außenschild*	52	15	Stück	
700 KZS/1	Außenschild	52	15	Stück	
700/2	Innenschild	52		Stück	
Sicherheitsrosetten mit Gewindenocken M4					
444 N/44		55/50		Paar	
444 N	Außenrosette	55		Stück	
44/2	Innenrosette	50		Stück	
400/644		55/50	10	Paar	
Sicherheitsschlüsselschilder, nur PZ lieferbar					
400 KZS/644		55/50	10	Paar	
400/1	Außenschild*	55	10	Stück	
400 KZS/1	Außenschild*	55	10	Stück	
644/2	Innenschild	50		Stück	
608		50	10	Paar	
608/1	Außenschild	50	10	Stück	
608/2	Innenschild	55		Stück	
40 KZS/1	Außenschild	70 x 30	12	Stück	
42 KZS/1	Außenschild	70 x 30	12	Stück	
82		68 x 30	6	Stück	
82		68 x 30	9	Stück	

* Anbohrschutz durch Stahlplatte

Weitere Oberflächen:

- MPN** = poliert vernickelt
- MMN** = matt vernickelt
- MPC** = poliert verchromt
- MMC** = matt verchromt
- MA** = Messing altdeutsch
- MAP** = Messing antik patiniert
- MM** = Messing matt

Zubehör			
Artikel	Bezeichnung	mm	
RF	Rollenwechselstift mit 12 mm-Rolle für FH-Beschläge nach DIN 18273 FS	9 x 90 9 x 100 9 x 110 9 x 120 9 x 150	
OF/2	Vollstift für FH-Beschläge nach DIN 18273 FS	9 x 90 9 x 100 9 x 110 9 x 120 9 x 130	
PF	geteilter Panikstift für FH-Beschläge nach DIN 18273 FS	9 x 120	
E	Reduzierhülsen aus Präzisionsrohr	7/8 8/9 8/10 9/10	
F	Verlängerung für Drückerführung	15 20	
V	Verdeck für Drückerführung		
N	Hutmutter mit angedrehter Scheibe	M/6 M/8	
H	Hülsenschraube, Liko (Hülse auch ohne Schlitz lieferbar)	4 x 45 4 x 50 4 x 60 4 x 70 4 x 80 5 x 60	
I	Olivenschraube, Liko	5 x 20 5 x 25 5 x 30 5 x 35 5 x 40	
I	Gewindeschraube, Liko	6 x 50 6 x 60 6 x 70 6 x 80 6 x 100	
K	Holzschraube, Liko	3,5 x 17 3,5 x 25 3,5 x 35 5,0 x 35	
G	Stiftschraube		
X	Inbusschraube	M/6	
Y	Inbusschlüssel	für M/6	
Z	Gewindestift M/8 mm auf M/6 mm abgesetzt	90	